

---

**Linearachsen + Linearführungen**  
*axes et guidages linéaires*

---

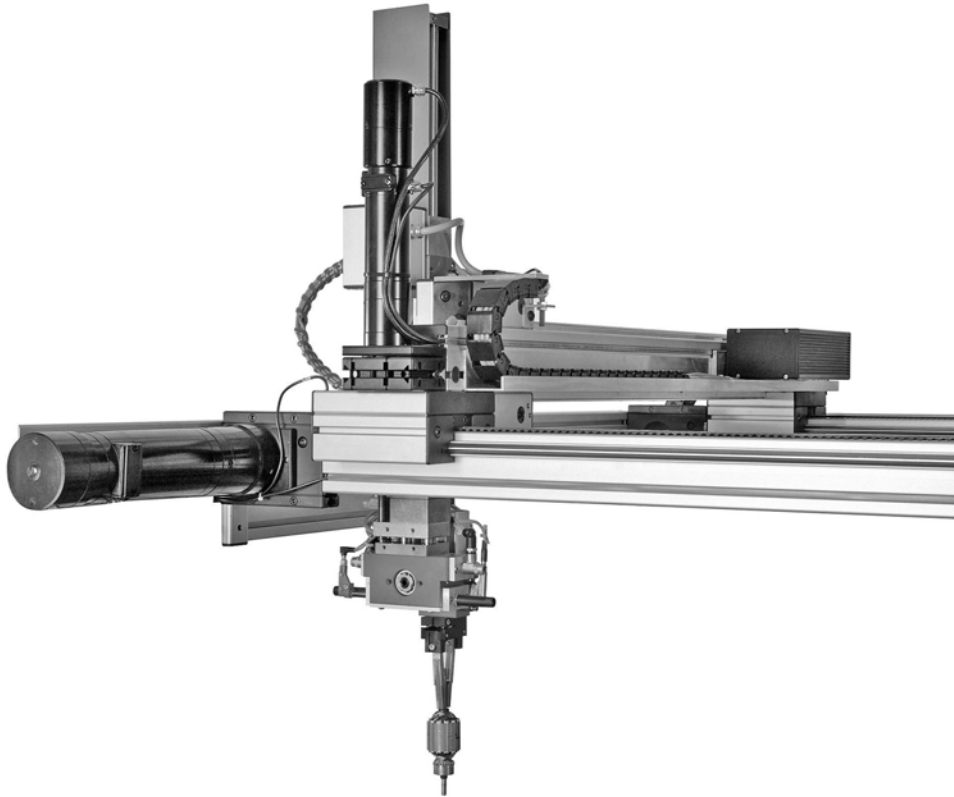

---

**Preisliste - *liste des prix***

**01 / 2009**



## Katalogpreise

- Gelten auf alle Artikel ab Lager, ohne Bearbeitung oder Zuschnitt
- Alle aufgeführten Preise verstehen sich ab Werk, exklusive:
  - Mehrwertsteuer
  - Verpackung
  - Versand- und Transportkosten
- Staffelpreise; bei Bestellungen ab einer bestimmten Stückzahl/Meterzahl. Bei Profilen gelten diese aber ausschliesslich für kompl. Stangen. Eine kompl. Stange misst 6050 mm. Demzufolge wird Ihnen auch 6050 mm verrechnet, auch wenn Sie „nur“ eine 6m Stange bestellt haben. Sobald eine Stange zugeschnitten bestellt wird (z.B. halbiert) berechnen wir einen Zuschlag für den Zuschnitt.
- Sobald wir Bearbeitungsaufwand haben (Zuschnitt, Bearbeitungen, Montage), berechnen wir diesen nach Aufwand. Zudem kalkulieren wir den Verkaufspreis vom aktuellen Einstandspreis aus. Dies kann zu kleinen Preisschwankungen bei verschiedenen Bestellungen führen.

## Verpackungs-, Versand- und Transportkosten

- Kosten für Verpackung, Versicherung, Versand und Transport werden nach Aufwand verrechnet.

## Kleinmengenzuschlag

- **Der Mindestbestellwert (Warenwert) beträgt CHF 100.—, ansonsten berechnen wir einen Kleinmengenzuschlag von CHF 50.—.**

## Expresszuschlag

- **Für alle Sendungen, welche am Bestellungstag unser Haus noch verlassen müssen, berechnen wir einen Expresszuschlag von CHF 100.—.**

## Zahlungsbedingungen

- Wenn nichts anderes vereinbart wurde, sind die Rechnungen Netto innert 30 Tagen ab Rechnungsdatum zahlbar.

## Beanstandungen / Rücksendungen / Transportschäden

- Beanstandungen über fehlendes oder fehlerhaftes Material sind uns schriftlich (E-Mail; [verkauf@zsb.ch](mailto:verkauf@zsb.ch) oder Fax 056 436 70 77) **innert 3 Arbeitstagen** zu melden
- Retouren können nur nach vorgängiger Rücksprache mit uns und unserem Einverständnis angenommen werden. Die Ware muss in einem einwandfreien Zustand sein. Auf Mass zugeschnittene Profile können nicht mehr zurückgenommen werden.
- Transportschäden können nur akzeptiert werden, wenn Sie uns eine Kopie des Lieferscheins mit einem genauen Beschrieb des Schadens und **unterzeichnet vom Transporteur** senden können. (Zusätzlich mit Foto wünschenswert).

## Gültigkeit

- Diese Preisliste ist ab dem 1. Januar 2009 gültig und ersetzt alle früheren Ausgaben.
- Änderungen an Preisen und Lieferbedingungen bleiben vorbehalten. Bei extremen Schwankungen der Rohstoffpreise oder Wechselkurse behalten wir uns vor, einzelne Preise individuell anzupassen.

### **Prix du catalogue**

- Sont valables sur tous les articles du stock, sans usinage ou coupe
- Tous les prix s'entendent ex usine, sans
  - TVA
  - Emballage
  - Frais des transport
- Prix échelonnés : lors d'une commande d'une quantité ou d'une longueur déterminée. Dans le cas des profils, cette règle s'applique exclusivement pour des barres de longueur standard. Une barre mesure 6050mm. Par conséquent, il vous sera facturé une barre même dans le cas où la commande précise « que » 6000mm. Dès qu'une barre est coupée, par ex. en deux portions, la coupe est facturée.
- Dans le cas où il y a usinage (coupe, usinage, assemblage) la plus-value est facturée. Le prix est calculé sur la base des prix d'achat actuel ce qui peut provoquer de petites variantes de prix pour de diverses commandes .

### **Frais d'emballage, d'expédition et de transport**

- Les frais pour l'emballage, assurance, expédition et transport sont facturés au prix coûtant.

### **Majoration pour petites quantités**

- La valeur de commande minimale (valeur de la marchandise) est de CHF 100.—. Au dessous, nous majorons la facture de CHF 50.—.

### **Majoration pour livraison express**

- Pour toutes les commandes qui doivent quitter la maison le jour même, nous majorons la facture de CHF 100.—.

### **Conditions de paiement**

- 30 jours date facture, net à l'exception de conventions particulières.

### **Réclamations/Renvois/Dommages lors du transport**

- Les réclamations pour matériel manquant ou endommagé, doivent nous parvenir par écrit (e-mail ; [verkauf@zsb.ch](mailto:verkauf@zsb.ch) ou par fax au No 056 436 70 77) **dans les 3 jours**.
- Les renvois seront acceptés après entente avec nos services. La marchandise doit se trouver dans un état impeccable. Des profils coupés sur mesure ne peuvent pas être renvoyés.
- Pour être acceptés, les déclarations des dommages dues au transport doivent être accompagnés du bulletin de livraison et une description exacte du dommage **signé par le transporteur** (et, si possible une photographie)

### **Validité**

- Cette liste des prix est valable dès le 1 janvier 2009 et remplace tous les exemplaires précédents.
- Lors de très fortes variations des prix des matières premières ou/et des cours d'échange, nous nous réservons la possibilité d'adapter les prix individuellement.

## Linearachsen *axes linéaires*

---

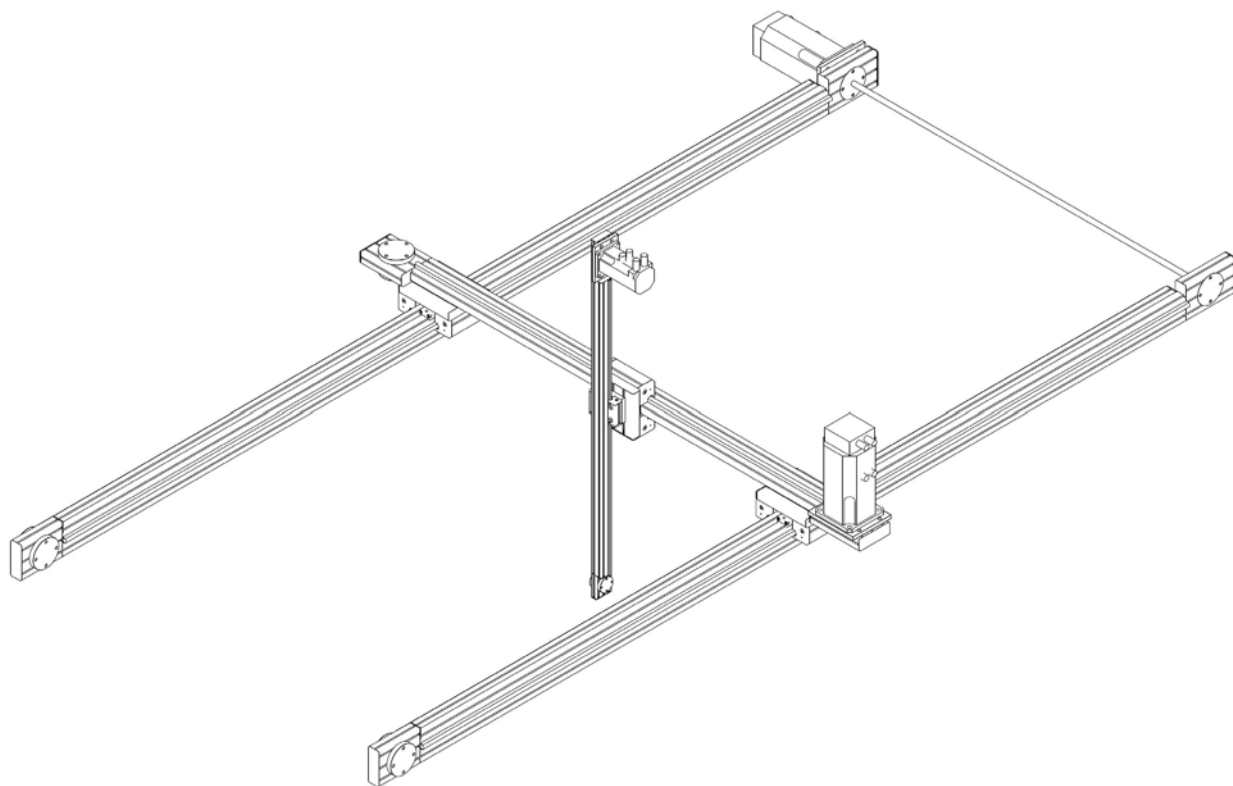

















---

<b>Inhalt</b>	<b>im Katalog Seite</b>	<b>Contenu</b>	<b>dans le catalogue page</b>
Standard-Linearachsen 5	3	<i>axes linéaires standard 5</i>	3
Standard-Linearachsen 8	8	<i>axes linéaires standard 8</i>	8

### Standard-Linearachsen 5 axes linéaires standard 5





















Art. Nr.:	Art.:	Katalogseite: catalogue page:	Preis / Einheit prix / unité
Z206168	Linearachse 5, 20x40, Hublänge 1000 mm, inkl. Universalfansch, ohne Servomotor  <i>Axe linéaire 5, 20x40, course 1000 mm, incl. support universel, sans moteur servo</i>	 4	St 1'490.00
Z206171	Mehr-/Minderpreis pro 10 cm Hub, Linearachse 5, 20x40  <i>Augmentation/réduction de prix par 10 cm de course, axe linéaire 5, 20x40</i>	 4	St 36.00
Z206172	Linearachse 5, 40x40, Hublänge 1000 mm, inkl. Universalfansch, ohne Servomotor  <i>Axe linéaire 5, 40x40, course 1000 mm, incl. support universel, sans moteur servo</i>	 4	St 1'520.00
Z206175	Mehr-/Minderpreis pro 10 cm Hub, Linearachse 5, 40x40  <i>Augmentation/réduction de prix par 10 cm de course, axe linéaire 5, 40x40</i>	 4	St 38.00
Z206169	Antriebs-Set 1 230 V Linearachsen 5; Motor, ohne Getriebe  <i>Set-commande 1 230 V axes linéaires 5; Moteur servo, sans réducteur</i>	 5	St 1'500.00
Z206628	Antriebs-Set 1 230 V Linearachsen 5; Motor mit Haltebremse, ohne Getriebe  <i>Set-commande 1 230 V axes linéaires 5; Moteur servo avec frein, sans réducteur</i>	 5	St 2'000.00
Z206637	Antriebs-Set 1 400 V Linearachsen 5; Motor, ohne Getriebe  <i>Set-commande 1 400 V axes linéaires 5; Moteur servo, sans réducteur</i>	 5	St 1'500.00
Z206638	Antriebs-Set 1 400 V Linearachsen 5; Motor mit Haltebremse, ohne Getriebe  <i>Set-commande 1 400 V axes linéaires 5; Moteur servo avec frein, sans réducteur</i>	 5	St 2'000.00











<b>Z206170</b>	<p>Antriebs-Set 2 230 V Linearachsen 5; Motor, ohne Getriebe, Positionierregler</p> <p><i>Set-commande 2 230 V axes linéaires 5; Moteur servo, sans réducteur, variateur</i></p>		<b>6</b>	St	3'100.00
<b>Z206629</b>	<p>Antriebs-Set 2 230 V Linearachsen 5; Motor mit Haltebremse, ohne Getriebe, Positionierregler</p> <p><i>Set-commande 2 230 V axes linéaires 5; Moteur servo avec frein, sans réducteur, variateur</i></p>		<b>6</b>	St	3'600.00
<b>Z206639</b>	<p>Antriebs-Set 2 400 V Linearachsen 5; Motor, ohne Getriebe, Positionierregler</p> <p><i>Set-commande 2 400 V axes linéaires 5; Moteur servo, sans réducteur, variateur</i></p>		<b>6</b>	St	3'300.00
<b>Z206640</b>	<p>Antriebs-Set 2 400 V Linearachsen 5; Motor mit Haltebremse, ohne Getriebe, Positionierregler</p> <p><i>Set-commande 2 400 V axes linéaires 5; Moteur servo avec frein, sans réducteur, variateur</i></p>		<b>6</b>	St	3'850.00
<b>Z206173</b>	<p>Antriebs-Set 3 230 V Linearachsen 5; Motor, ohne Getriebe, Positionierregler, Bedienpanel</p> <p><i>Set-commande 3 230 V axes linéaires 5; Moteur servo, sans réducteur, variateur, terminaux opérateurs</i></p>		<b>7</b>	St	4'100.00
<b>Z206630</b>	<p>Antriebs-Set 3 230 V Linearachsen 5; Motor mit Haltebremse, ohne Getriebe, Positionierregler, Bedienpanel</p> <p><i>Set-commande 3 230 V axes linéaires 5; Moteur servo avec frein, sans réducteur, variateur, terminaux opérateurs</i></p>		<b>7</b>	St	4'600.00
<b>Z206641</b>	<p>Antriebs-Set 3 400 V Linearachsen 5; Motor, ohne Getriebe, Positionierregler, Bedienpanel</p> <p><i>Set-commande 3 400 V axes linéaires 5; Moteur servo, sans réducteur, variateur, terminaux opérateurs</i></p>		<b>7</b>	St	4'300.00
<b>Z206642</b>	<p>Antriebs-Set 3 400 V Linearachsen 5; Motor mit Haltebremse, ohne Getriebe, Positionierregler, Bedienpanel</p> <p><i>Set-commande 3 400 V axes linéaires 5; Moteur servo avec frein, sans réducteur, variateur, terminaux opérateurs</i></p>		<b>7</b>	St	4'800.00

### Standard-Linearachsen 8 axes linéaires standard 8



Art. Nr.:	Art.:	Katalogseite: catalogue page:	Preis / Einheit prix / unité
Z206160	Linearachse 8, 40x80, Hublänge 1000 mm, inkl. Universalfansch, ohne Servomotor  <i>Axe linéaire 8, 40x80, course 1000 mm, incl. support universel, sans moteur servo</i>	 9	St 1'690.00
Z206163	Mehr-/Minderpreis pro 10 cm Hub, Linearachse 8, 40x80  <i>Augmentation/réduction de prix par 10 cm de course, axe linéaire 8, 40x80</i>	 9	St 47.00
Z206164	Linearachse 8, 80x80, Hublänge 1000 mm, inkl. Universalfansch, ohne Servomotor  <i>Axe linéaire 8, 80x80, course 1000 mm, incl. support universel, sans moteur servo</i>	 9	St 1'720.00
Z206167	Mehr-/Minderpreis pro 10 cm Hub, Linearachse 8, 80x80  <i>Augmentation/réduction de prix par 10 cm de course, axe linéaire 8, 80x80</i>	 9	St 49.00
Z206161	Antriebs-Set 1 230 V Linearachse 8, 40x80; Motor, Getriebe  <i>Set-commande 1 230 V axe linéaire 8, 40x80; Moteur servo, réducteur</i>	 10	St 2'200.00
Z206165	Antriebs-Set 1 230 V Linearachse 8, 80x80; Motor, Getriebe  <i>Set-commande 1 230 V axe linéaire 8, 80x80; Moteur servo, réducteur</i>	 10	St 2'280.00
Z206631	Antriebs-Set 1 230 V Linearachsen 8, 40x80; Motor mit Haltebremse, Getriebe  <i>Set-commande 1 230 V axe linéaire 8, 40x80; Moteur servo avec frein, réducteur</i>	 10	St 2'800.00
Z206632	Antriebs-Set 1 230 V Linearachsen 8, 80x80; Motor mit Haltebremse, Getriebe  <i>Set-commande 1 230 V axe linéaire 8, 80x80; Moteur servo avec frein, réducteur</i>	 10	St 2'850.00

<b>Z206643</b>	Antriebs-Set 1 400 V Linearachse 8, 40x80; Motor, Getriebe  <i>Set-commande 1 400 V axe linéaire 8, 40x80; Moteur servo, réducteur</i>	 10	St	2'200.00
<b>Z206644</b>	Antriebs-Set 1 400 V Linearachse 8, 80x80; Motor, Getriebe  <i>Set-commande 1 400 V axe linéaire 8, 80x80; Moteur servo, réducteur</i>	 10	St	2'280.00
<b>Z206645</b>	Antriebs-Set 1 400 V Linearachsen 8, 40x80; Motor mit Haltebremse, Getriebe  <i>Set-commande 1 400 V axe linéaire 8, 40x80; Moteur servo avec frein, réducteur</i>	 10	St	2'800.00
<b>Z206646</b>	Antriebs-Set 1 400 V Linearachsen 8, 80x80; Motor mit Haltebremse, Getriebe  <i>Set-commande 1 400 V axe linéaire 8, 80x80; Moteur servo avec frein, réducteur</i>	 10	St	2'850.00
<b>Z206162</b>	Antriebs-Set 2 230 V Linearachse 8, 40x80; Motor, Getriebe, Positionierregler  <i>Set-commande 2 230 V axe linéaire 8, 40x80; Moteur servo, réducteur, variateur</i>	 11	St	3'900.00
<b>Z206166</b>	Antriebs-Set 2 230 V Linearachse 8, 80x80; Motor, Getriebe, Positionierregler  <i>Set-commande 2 230 V axe linéaire 8, 80x80; Moteur servo, réducteur, variateur</i>	 11	St	4'200.00
<b>Z206633</b>	Antriebs-Set 2 230 V Linearachsen 8, 40x80; Motor mit Haltebremse, Getriebe, Positionierregler  <i>Set-commande 2 230 V axe linéaire 8, 40x80; Moteur servo avec frein, réducteur, variateur</i>	 11	St	4'450.00
<b>Z206634</b>	Antriebs-Set 2 230 V Linearachsen 8, 80x80; Motor mit Haltebremse, Getriebe, Positionierregler  <i>Set-commande 2 230 V axe linéaire 8, 80x80; Moteur servo avec frein, réducteur, variateur</i>	 11	St	4'750.00
<b>Z206647</b>	Antriebs-Set 2 400 V Linearachse 8, 40x80; Motor, Getriebe, Positionierregler  <i>Set-commande 2 400 V axe linéaire 8, 40x80; Moteur servo, réducteur, variateur</i>	 11	St	4'250.00
<b>Z206648</b>	Antriebs-Set 2 400 V Linearachse 8, 80x80; Motor, Getriebe, Positionierregler  <i>Set-commande 2 400 V axe linéaire 8, 80x80; Moteur servo, réducteur, variateur</i>	 11	St	4'300.00

<b>Z206649</b>	Antriebs-Set 2 400 V Linearachsen 8, 40x80; Motor mit Haltebremse, Getriebe, Positionierregler  <i>Set-commande 2 400 V axe linéaire 8, 40x80; Moteur servo avec frein, réducteur, variateur</i>		11	St	4'850.00
<b>Z206650</b>	Antriebs-Set 2 400 V Linearachsen 8, 80x80; Motor mit Haltebremse, Getriebe, Positionierregler  <i>Set-commande 2 400 V axe linéaire 8, 80x80; Moteur servo avec frein, réducteur, variateur</i>		11	St	4'900.00
<b>Z206174</b>	Antriebs-Set 3 230 V Linearachse 8, 40x80; Motor, Getriebe, Positionierregler, Bedienpanel  <i>Set-commande 3 230 V axe linéaire 8, 40x80; Moteur servo, réducteur, variateur, terminaux opérateurs</i>		12	St	4'800.00
<b>Z206525</b>	Antriebs-Set 3 230 V Linearachse 8, 80x80; Motor, Getriebe, Positionierregler, Bedienpanel  <i>Set-commande 3 230 V axe linéaire 8, 80x80; Moteur servo, réducteur, variateur, terminaux opérateurs</i>		12	St	5'100.00
<b>Z206635</b>	Antriebs-Set 3 230 V Linearachsen 8, 40x80; Motor mit Haltebremse, Getriebe, Positionierregler, Bedienpanel  <i>Set-commande 2 230 V axe linéaire 8, 40x80; Moteur servo avec frein, réducteur, variateur, terminaux opérateurs</i>		12	St	5'400.00
<b>Z206636</b>	Antriebs-Set 3 230 V Linearachsen 8, 80x80; Motor mit Haltebremse, Getriebe, Positionierregler, Bedienpanel  <i>Set-commande 2 230 V axe linéaire 8, 80x80; Moteur servo avec frein, réducteur, variateur, terminaux opérateurs</i>		12	St	5'700.00
<b>Z206651</b>	Antriebs-Set 3 400 V Linearachse 8, 40x80; Motor, Getriebe, Positionierregler, Bedienpanel  <i>Set-commande 3 400 V axe linéaire 8, 40x80; Moteur servo, réducteur, variateur, terminaux opérateurs</i>		12	St	5'200.00
<b>Z206652</b>	Antriebs-Set 3 400 V Linearachse 8, 80x80; Motor, Getriebe, Positionierregler, Bedienpanel  <i>Set-commande 3 400 V axe linéaire 8, 80x80; Moteur servo, réducteur, variateur, terminaux opérateurs</i>		12	St	5'250.00
<b>Z206653</b>	Antriebs-Set 3 400 V Linearachsen 8, 40x80; Motor mit Haltebremse, Getriebe, Positionierregler, Bedienpanel  <i>Set-commande 2 400 V axe linéaire 8, 40x80; Moteur servo avec frein, réducteur, variateur, terminaux opérateurs</i>		12	St	5'750.00
<b>Z206654</b>	Antriebs-Set 3 400 V Linearachsen 8, 80x80; Motor mit Haltebremse, Getriebe, Positionierregler, Bedienpanel  <i>Set-commande 2 400 V axe linéaire 8, 80x80; Moteur servo avec frein, réducteur, variateur, terminaux opérateurs</i>		12	St	5'850.00

**Linearführungen**  
*guidages linéaires*

---



---







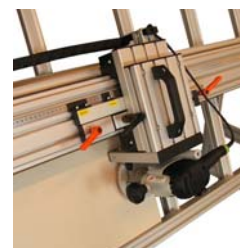

<b>Inhalt</b>	<b>im Katalog Seite</b>
Standard-Linearführungen 5+8	14

---

<b>Contenu</b>	<b>dans le catalogue page</b>
<i>guidages linéaires standard 5+8</i>	14

## Standard-Linearführungen 5+8 guidages linéaires standard 5+8



Art. Nr.:	Art.:	Katalogseite: catalogue page:	Preis / Einheit prix / unité
<b>Z206480</b>	Linearführung 5, 20x40, Länge Trägerprofil 1000 mm <i>Guidage linéaire 5, 20x40, longueur profil de support 1000 mm</i>	 <b>15</b>	St 490.00
<b>Z206481</b>	Mehr-/Minderpreis pro 10 cm Länge, Linearführung 5, 20x40 <i>Augmentation/réduction de prix par 10 cm longueur, guidage linéaire 5, 20x40</i>	 <b>15</b>	St 25.00
<b>Z206482</b>	Linearführung 5, 40x40, Länge Trägerprofil 1000 mm <i>Guidage linéaire 5, 40x40, longueur profil de support 1000 mm</i>	 <b>15</b>	St 500.00
<b>Z206483</b>	Mehr-/Minderpreis pro 10 cm Länge, Linearführung 5, 40x40 <i>Augmentation/réduction de prix par 10 cm longueur, guidage linéaire 5, 40x40</i>	 <b>15</b>	St 27.00
<b>Z206484</b>	Linearführung 8, 40x80, Länge Trägerprofil 1000 mm <i>Guidage linéaire 8, 40x80, longueur profil de support 1000 mm</i>	 <b>16</b>	St 590.00
<b>Z206485</b>	Mehr-/Minderpreis pro 10 cm Länge, Linearführung 8, 40x80 <i>Augmentation/réduction de prix par 10 cm longueur, guidage linéaire 8, 40x80</i>	 <b>16</b>	St 35.00
<b>Z206486</b>	Linearführung 8, 80x80, Länge Trägerprofil 1000 mm <i>Guidage linéaire 8, 80x80, longueur profil de support 1000 mm</i>	 <b>16</b>	St 620.00
<b>Z206487</b>	Mehr-/Minderpreis pro 10 cm Länge, Linearführung 8, 80x80 <i>Augmentation/réduction de prix par 10 cm longueur, guidage linéaire 8, 80x80</i>	 <b>16</b>	St 37.00

## Antrieb *commande*

---



---

<b>Inhalt</b>	<b>im Katalog Seite</b>
Servomotoren	18
Planetengetriebe	21
Bremse	23



---

<b>Contenu</b>	<b>dans le catalogue page</b>
<i>moteurs servo</i>	18
<i>Réducteurs planétaires</i>	21
<i>freins</i>	23

Servomotoren  
moteurs servo





Art. Nr.:	Art.:		Katalogseite: catalogue page:	Preis / Einheit prix / unité	
<b>E200190</b>	Servomotor LSH-074-1-30-320, 230 V, 3000 U/min., Mn 0.70 Nm, In 1.11 A		<b>19</b>	St	972.00
	<i>Moteur servo LSH-074-1-30-320, 230 V, 3000 t/min., Mn 0.70 Nm, In 1.11 A</i>			ab 10 St	860.00
<b>E200191</b>	Servomotor LSH-074-2-30-320, 230 V, 3000 U/min., Mn 1.30 Nm, In 2.0 A		<b>19</b>	St	1'053.00
	<i>Moteur servo LSH-074-2-30-320, 230 V, 3000 t/min., Mn 1.30 Nm, In 2.0 A</i>			ab 10 St	936.00
<b>E200192</b>	Servomotor LSH-074-3-30-320, 230 V, 3000 U/min., Mn 2.2 Nm, In 2.9 A		<b>19</b>	St	1'250.00
	<i>Moteur servo LSH-074-3-30-320, 230 V, 3000 t/min., Mn 2.2 Nm, In 2.9 A</i>			ab 10 St	1'115.00
<b>E200218</b>	Servomotor LSH-074-1-30-560, 400 V, 3000 U/min., Mn 0.70 Nm, In 1.0 A		<b>19</b>	St	972.00
	<i>Moteur servo LSH-074-1-30-560, 400 V, 3000 t/min., Mn 0.70 Nm, In 1.0 A</i>			ab 10 St	864.00
<b>E200219</b>	Servomotor LSH-074-2-30-560, 400 V, 3000 U/min., Mn 1.3 Nm, In 1.2 A		<b>19</b>	St	1'053.00
	<i>Moteur servo LSH-074-2-30-560, 400 V, 3000 t/min., Mn 1.3 Nm, In 1.2 A</i>			ab 10 St	936.00
<b>E200220</b>	Servomotor LSH-074-3-30-560, 400 V, 3000 U/min., Mn 2.2 Nm, In 1.68 A		<b>19</b>	St	1'250.00
	<i>Moteur servo LSH-074-3-30-560, 400 V, 3000 t/min., Mn 2.2 Nm, In 1.68 A</i>			ab 10 St	1'115.00
<b>E200194</b>	Servomotor LSH-097-1-30-320, 230 V, 3000 U/min., Mn 3.0 Nm, In 4.7 A		<b>20</b>	St	1'179.00
	<i>Moteur servo LSH-097-1-30-320, 230 V, 3000 t/min., Mn 3.0 Nm, In 4.7 A</i>			ab 10 St	1'048.00
<b>E200195</b>	Servomotor LSH-097-2-30-320, 230 V, 3000 U/min., Mn 4.3 Nm, In 6.6 A		<b>20</b>	St	1'242.00
	<i>Moteur servo LSH-097-2-30-320, 230 V, 3000 t/min., Mn 4.3 Nm, In 6.6 A</i>			ab 10 St	1'104.00

<b>E200196</b>	Servomotor LSH-097-3-30-320, 230 V, 3000 U/min., Mn 5.5 Nm, In 7.5 A		<b>20</b>	St	1'440.00
	<i>Moteur servo LSH-097-3-30-320, 230 V, 3000 t/min., Mn 5.5 Nm, In 7.5 A</i>			ab 10 St	1'285.00
<b>E200221</b>	Servomotor LSH-097-1-30-560, 400 V, 3000 U/min., Mn 3.0 Nm, In 2.6 A		<b>20</b>	St	1'179.00
	<i>Moteur servo LSH-097-1-30-560, 400 V, 3000 t/min., Mn 3.0 Nm, In 2.6 A</i>			ab 10 St	1'048.00
<b>E200222</b>	Servomotor LSH-097-2-30-560, 400 V, 3000 t/min., Mn 4.3 Nm, In 3.4 A		<b>20</b>	St	1'242.00
	<i>Moteur servo LSH-097-2-30-560, 400 V, 3000 U/min., Mn 4.3 Nm, In 3.4 A</i>			ab 10 St	1'104.00
<b>E200223</b>	Servomotor LSH-097-3-30-560, 400 V, 3000 U/min., Mn 5.5 Nm, In 4.3 A		<b>20</b>	St	1'440.00
	<i>Moteur servo LSH-097-3-30-560, 400 V, 3000 t/min., Mn 5.5 Nm, In 4.3 A</i>			ab 10 St	1'285.00

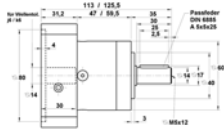
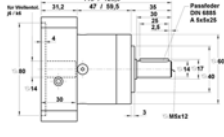

### Planetengetriebe Réducteurs planétaires

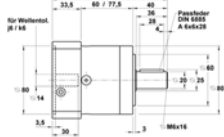
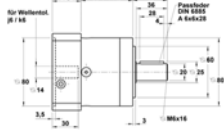
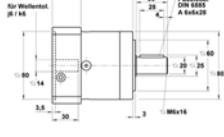

Art. Nr.:	Art.:	Katalogseite: catalogue page:	Preis / Einheit prix / unité
<b>E200210</b>	Planetengetriebe PLE 60, für Motor LSH-074, 1-stufig, Übersetzungen 3/4/5/8	 <b>22</b>	St 610.00
	<i>Réducteur planétaire PLE 60, pour moteur LSH-074, 1-étage, réductions 3/4/5/8</i>		ab 10 St 540.00
<b>E200211</b>	Planetengetriebe PLE 60, für Motor LSH-074, 2-stufig, Übersetzungen 9/12/15/16/20/25/32/40/64	 <b>22</b>	St 770.00
	<i>Réducteur planétaire PLE 60, pour moteur LSH-074, 2-étages, réductions 9/12/15/16/20/25/32/40/64</i>		ab 10 St 685.00
<b>E200208</b>	Planetengetriebe PLE 80, für Motor LSH-074, 1-stufig, Übersetzungen 3/4/5/8	 <b>22</b>	St 720.00
	<i>Réducteur planétaire PLE 80, pour moteur LSH-074, 1-étage, réductions 3/4/5/8</i>		ab 10 St 638.00
<b>E200209</b>	Planetengetriebe PLE 80, für Motor LSH-074, 2-stufig, Übersetzungen 9/12/15/16/20/25/32/40/64	 <b>22</b>	St 880.00
	<i>Réducteur planétaire PLE 80, pour moteur LSH-074, 2-étages, réductions 9/12/15/16/20/25/32/40/64</i>		ab 10 St 780.00
<b>E200212</b>	Planetengetriebe PLE 80, für Motor LSH-097, 1-stufig, Übersetzungen 3/4/5/8	 <b>22</b>	St 774.00
	<i>Réducteur planétaire PLE 80, pour moteur LSH-097, 1-étage, réductions 3/4/5/8</i>		ab 10 St 688.00
<b>E200213</b>	Planetengetriebe PLE 80, für Motor LSH-097, 2-stufig, Übersetzungen 9/12/15/16/20/25/32/40/64	 <b>22</b>	St 940.00
	<i>Réducteur planétaire PLE 80, pour moteur LSH-097, 2-étages, réductions 9/12/15/16/20/25/32/40/64</i>		ab 10 St 840.00

**Bremse  
freins**



Art. Nr.:	Art.:	Katalogseite: catalogue page:	Preis / Einheit prix / unité	
<b>E200188</b>	Haltebremse LSH-074, Haftmoment 4,5 Nm	 <b>24</b>	St	498.00
	<i>Frein LSH-074, couple d'arrêt 4,5 Nm</i>		ab 10 St	445.00
<b>E200189</b>	Haltebremse LSH-097, Haftmoment 9 Nm	 <b>24</b>	St	565.00
	<i>Frein LSH-097, couple d'arrêt 9 Nm</i>		ab 10 St	505.00



## Regler / Steuerung variateurs / commandes

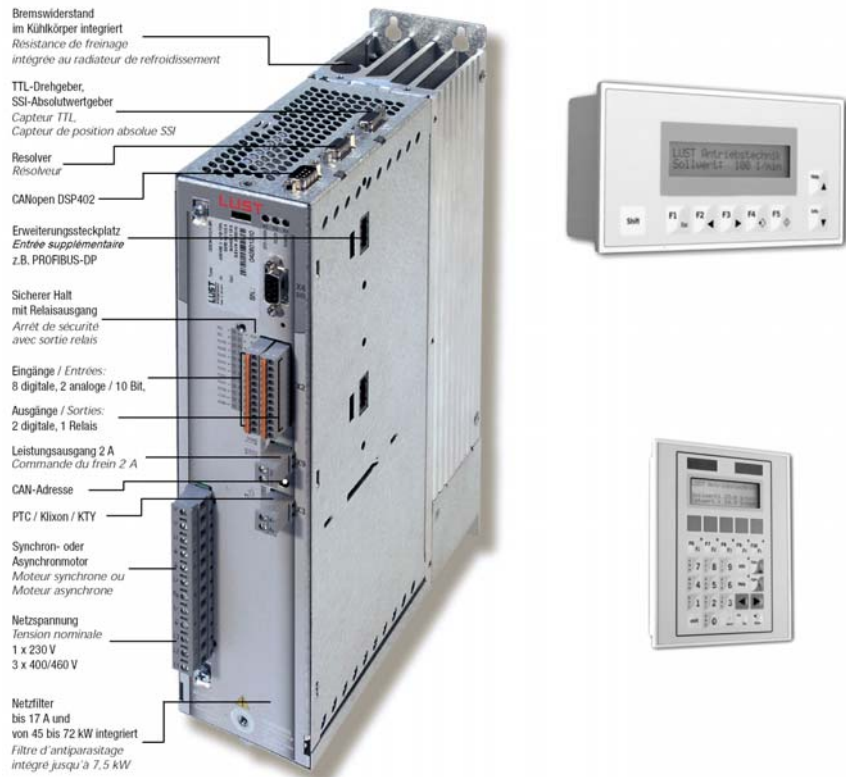







Inhalt	im Katalog Seite
Positionierregler	26
Bedienpanels	29

Contenu	dans le catalogue page
variateurs	26
terminaux opérateurs	29



## Positionierregler variateurs



Art. Nr.:	Art.:		Katalogseite: catalogue page:	Preis / Einheit prix / unité	
<b>E200203</b>	Positionierregler CDE 32.003, 230 V, In 2.4 A		<b>27</b>	St	1'430.00
	<i>Variateur CDE 32.003, 230 V, In 2.4 A</i>			ab 10 St	1'280.00
<b>E200204</b>	Positionierregler CDE 32.004, 230 V, In 4.0 A		<b>27</b>	St	1'490.00
	<i>Variateur CDE 32.004, 230 V, In 4.0 A</i>			ab 10 St	1'325.00
<b>E200224</b>	Positionierregler CDE 34.003, 400 V, In 2.2 A		<b>27</b>	St	1'250.00
	<i>Variateur CDE 34.003, 400 V, In 2.2 A</i>			ab 10 St	1'100.00
<b>E200205</b>	Positionierregler CDE 32.008, 230 V, In 7.1 A		<b>28</b>	St	1'705.00
	<i>Variateur CDE 32.008, 230 V, In 7.1 A</i>			ab 10 St	1'515.00
<b>E200225</b>	Positionierregler CDE 34.005, 400 V, In 4.1 A		<b>28</b>	St	1'854.00
	<i>Variateur CDE 34.005, 400 V, In 4.1 A</i>			ab 10 St	1'648.00
<b>E200226</b>	Positionierregler CDE 34.006, 400 V, In 5.7 A		<b>28</b>	St	1'980.00
	<i>Variateur CDE 34.006, 400 V, In 5.7 A</i>			ab 10 St	1'760.00

## Bedienpanels *terminaux opérateurs*

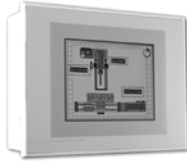

Art. Nr.:	Art.:	Katalogseite: catalogue page:	Preis / Einheit prix / unité	
<b>E200193</b>	Bedienpanel VT050, 2x20 Zeichen, 24 V, 5 W	 <b>30</b>	St	760.00
	<i>terminal opérateur VT050, 2x20 signes, 24 V, 5 W</i>		ab 10 St	680.00
<b>E200234</b>	Bedienpanel VT150W, 4x20 Zeichen, 24 V, 15 W	 <b>30</b>	St	1'116.00
	<i>terminal opérateur VT150W, 4x20 signes, 24 V, 15 W</i>		ab 10 St	992.00
<b>E200235</b>	Bedienpanel VT505W, Touchscreen, 24 V, 10 W	 <b>31</b>	St	1'250.00
	<i>terminal opérateur VT505W, touchscreen, 24 V, 10 W</i>		ab 10 St	1'100.00



## Zubehör + Ersatzteile *accessoires + pièces de rechange*

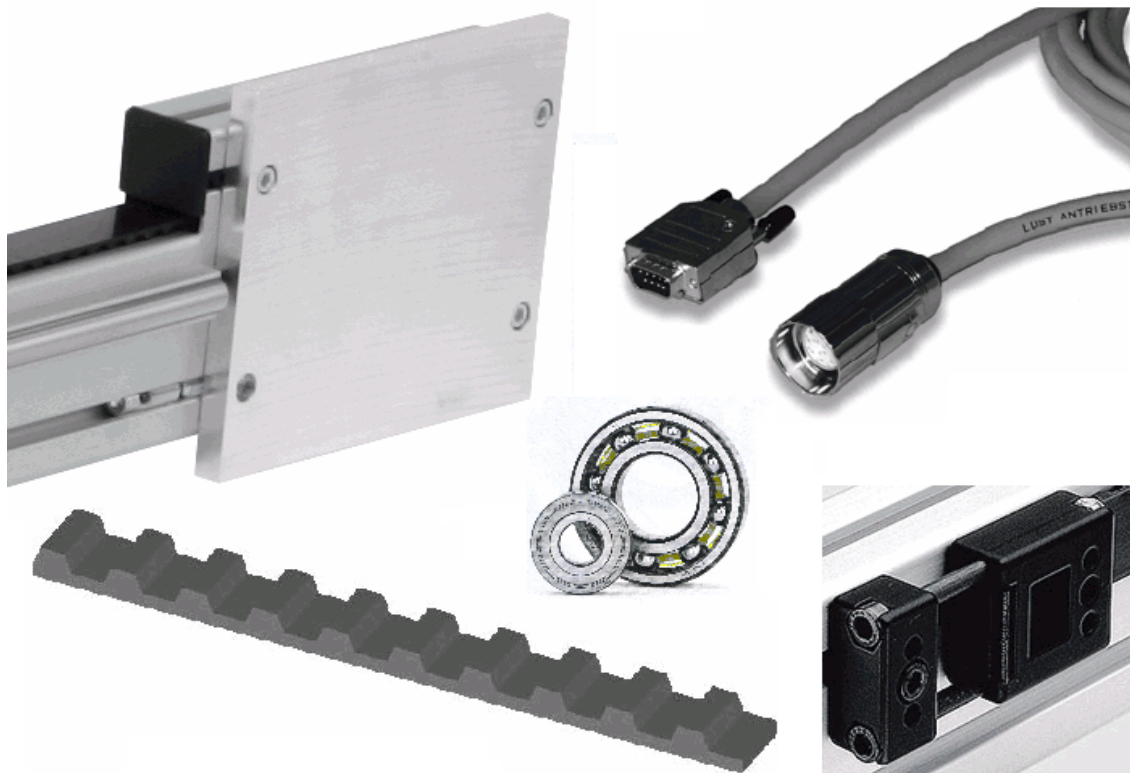





<b>Inhalt</b>	<b>im Katalog Seite</b>	<b>Contenu</b>	<b>dans le catalogue page</b>
Wagen / Dynamikelemente	33	chariot / éléments dynamique	33
Elektrisches Zubehör	40	accessoires électrique	40
Befestigungsflansche	45	brides de fixation	45
Profile zur Lineartechnik	49	profils pour applications linéaires	49

Wagen / Dynamikelemente  
chariot / éléments dynamique



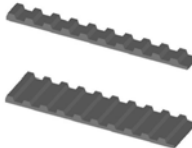

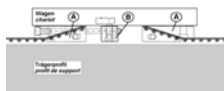





Art. Nr.:	Art.:		Katalogseite: catalogue page:	Preis / Einheit prix / unité
<b>N107577</b>	Lagereinheit 8 D14, exzentrisch		<b>34</b>	St 88.00
	<i>unité de roulement 8 D14, excentrique</i>			ab 10 St 81.00
<b>N107578</b>	Lagereinheit 8 D14, zentrisch		<b>34</b>	St 62.00
	<i>unité de roulement 8 D14, central</i>			ab 10 St 56.00
<b>N107455</b>	Doppellagereinheit 8 D14e (exzentrisch)		<b>34</b>	St 136.00
	<i>double unité de roulement 8 D14e (excentrique)</i>			ab 10 St 125.00
<b>N107456</b>	Doppellagereinheit 8 D14z (zentrisch)		<b>34</b>	St 122.00
	<i>double unité de roulement 8 D14c (central)</i>			ab 10 St 112.00
<b>N202431</b>	Doppellagereinheit 8 D14e 240 mm (exzentrisch)		<b>34</b>	St 140.00
	<i>double unité de roulement 8 D14e 240 mm (excentrique)</i>			ab 10 St 129.00
<b>N202432</b>	Doppellagereinheit 8 D14z 240 mm (zentrisch)		<b>34</b>	St 126.00
	<i>double unité de roulement 8 D14c 240 mm (central)</i>			ab 10 St 115.00
<b>N107450</b>	Doppellagereinheit 5 D6e (exzentrisch)		<b>34</b>	St 132.00
	<i>double unité de roulement 5 D6e (excentrique)</i>			ab 10 St 122.00
<b>N107451</b>	Doppellagereinheit 5 D6z (zentrisch)		<b>34</b>	St 127.00
	<i>double unité de roulement 5 D6c (central)</i>			ab 10 St 117.00

<b>N107340</b>	Abstreif- und Schmiersystemsatz 8 D14		35	St	23.60
	<i>embout avec lubrification 8 D14</i>			ab 50 St	22.60
				ab 100 St	21.85
<b>N107342</b>	Abstreif- und Schmiersystemsatz 5 D6		35	St	8.65
	<i>embout et système de lubrification 5 D6</i>			ab 50 St	8.25
				ab 100 St	7.95
<b>N107586</b>	Laufrolle D14		35	St	25.00
	<i>galet 14</i>			ab 50 St	23.80
				ab 100 St	23.00
<b>N107432</b>	Bolzen 14 exzentrisch		36	St	19.00
	<i>boulon 8 D14 excentrique</i>			ab 10 St	15.00
<b>N107433</b>	Bolzen 14 zentrisch		36	St	13.00
	<i>boulon 14 centrique</i>			ab 10 St	10.00
<b>N200767</b>	Puffer 30x15 M8		37	St	3.00
<b>N107479</b>	Endanschlag 8		37	St	23.50
	<i>fin de course 8</i>			ab 10 St	22.00
<b>N201192</b>	Rillenkugellager DIN 625-6004 für Umlenkung, Linearachse 8		38	St	9.00
	<i>Roulement à billes DIN 625-6004, pour détour, axe linéaire 8</i>			ab 10 St	8.00
<b>N201193</b>	Rillenkugellager DIN 625-6000 für Umlenkung, Linearachse 5		38	St	7.00
	<i>Roulement à billes DIN 625-6000, pour détour, axe linéaire 5</i>			ab 10 St	6.00
<b>N201190</b>	Zahnriemen R25 T10, hellgrau, Linearachse 8, Preis pro Meter		38	m	22.00
	<i>courroie crantée R25 T10, noir, axe linéaire 8, vante par mètre</i>			ab 10 m	20.00

<b>N201191</b>	Zahnriemen R10 T5, hellgrau, Linearachse 5, Preis pro Meter		<b>38</b>	m	14.00
	<i>courroie crantée R10 T5, noir, axe linéaire 5, vante par mètre</i>			ab 10 m	12.00
<b>N201197</b>	Zahnriemenspanner Spannblock 8 R25 (A)		<b>39</b>	St	68.00
	<i>tendeur attache courroie 8 R25 (A)</i>			ab 10 St	64.00
<b>N201199</b>	Zahnriemenspanner Spannblock 5 R10 (A)		<b>39</b>	St	42.00
	<i>tendeur attache courroie 5 R10 (A)</i>			ab 10 St	38.00
<b>N201196</b>	Zahnriemenspanner Gegenlager 8 R25 (B)		<b>39</b>	St	44.00
	<i>tendeur bloc fixe 8 R25 (B)</i>			ab 10 St	42.00
<b>N201200</b>	Zahnriemenspanner Gegenlager 5 R10 (B)		<b>39</b>	St	23.00
	<i>tendeur bloc fixe 5 R10 (B)</i>			ab 10 St	21.00

## Elektrisches Zubehör accessoires électrique



Art. Nr.:	Art.:	Katalogseite: catalogue page:	Preis / Einheit prix / unité	
<b>E200197</b>	Motorenkabel KM2-KS002, 2 m	 41	St	178.00
	<i>Câble moteur KM2-KS002, 2 m</i>		ab 10 St	157.00
<b>E200198</b>	Motorenkabel KM2-KS003, 3 m	 41	St	193.00
	<i>Câble moteur KM2-KS003, 3 m</i>		ab 10 St	172.00
<b>E200199</b>	Motorenkabel KM2-KS005, 5 m	 41	St	230.00
	<i>Câble moteur KM2-KS005, 5 m</i>		ab 10 St	205.00
<b>E200228</b>	Motorenkabel KM2-KS010, 10 m	 41	St	320.00
	<i>Câble moteur KM2-KS010, 10 m</i>		ab 10 St	284.00
<b>E200229</b>	Motorenkabel KM2-KS015, 15 m	 41	St	405.00
	<i>Câble moteur KM2-KS015, 15 m</i>		ab 10 St	360.00
<b>E200230</b>	Motorenkabel KM2-KS020, 20 m	 41	St	495.00
	<i>Câble moteur KM2-KS020, 20 m</i>		ab 10 St	440.00
<b>E200200</b>	Reglerkabel KRY2-KS002, 2 m	 41	St	132.00
	<i>Câble variateur KRY2-KS002, 2 m</i>		ab 10 St	117.00
<b>E200201</b>	Reglerkabel KRY2-KS003, 3 m	 41	St	140.00
	<i>Câble variateur KRY2-KS003, 3 m</i>		ab 10 St	125.00

<b>E200202</b>	Reglerkabel KRY2-KS005, 5 m  <i>Câble variateur KRY2-KS005, 5 m</i>		<b>41</b>	St ab 10 St	158.00 140.00
<b>E200231</b>	Reglerkabel KRY2-KS010, 10 m  <i>Câble variateur KRY2-KS010, 10 m</i>		<b>41</b>	St ab 10 St	198.00 176.00
<b>E200232</b>	Reglerkabel KRY2-KS015, 15 m  <i>Câble variateur KRY2-KS015, 15 m</i>		<b>41</b>	St ab 10 St	242.00 215.00
<b>E200233</b>	Reglerkabel KRY2-KS020, 20 m  <i>Câble variateur KRY2-KS020, 20 m</i>		<b>41</b>	St ab 10 St	285.00 252.00
<b>E200206</b>	Drehbare Motorenanschlussbuchse, 90° abgewinkelt  <i>Connexion moteur et variateur orientables 90°</i>		<b>42</b>	St ab 10 St	25.00 22.50
<b>E200214</b>	Schirmanschluss-Platte für die saubere Kabelbefestigung am Positionierregler  <i>Plaque de reprise du blindage pour un raccordement efficace des câbles au variateur</i>		<b>42</b>	St ab 10 St	27.00 24.00
<b>E200215</b>	Klemmenabdeckung TB1-EB für Positionierregler CDE 32.003 + CDE 32.004  <i>Capot TB1-EB pour variateur CDE 32.003 + CDE 32.004</i>		<b>43</b>	St ab 10 St	31.00 27.00
<b>E200216</b>	Klemmenabdeckung TB2-EB für Positionierregler CDE32.008  <i>Capot TB2-EB pour variateur CDE 32.008</i>		<b>43</b>	St ab 10 St	35.00 30.00
<b>E200217</b>	PC-Software „DriveManager“ (Lizenz) zum einfachen Programmieren des Positionierreglers  <i>PC-Software „DriveManager“ (licence) pour la programmation aisée du variateur</i>		<b>43</b>	St	350.00
<b>E200227</b>	Sensor für Referenzfahrt E2A-M12KS04-WP-B1  <i>Sensor pour course de référence E2A-M12KS04-WP-B1</i>		<b>44</b>	St ab 10 St	66.00 60.00





### Befestigungsflansche brides de fixation

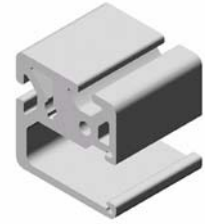

Art. Nr.:	Art.:	Katalogseite: catalogue page:	Preis / Einheit prix / unité	
<b>N201178</b>	Befestigungsflansch Antrieb LTi Drives, Linearachsen 5 (mit Getriebe PLE-60)	<b>46</b>	St	61.00
	<i>Bride moteur LUST, axe linéaires 5 (avec réducteur PLE-60)</i>		ab 10 St	56.00
<b>N201206</b>	Befestigungsflansch Antrieb LTi Drives, Linearachse 5 (Motor direkt, ohne Getriebe)	<b>46</b>	St	61.00
	<i>Bride moteur LUST, axe linéaires 5 (moteur direct, sans réducteur)</i>		ab 10 St	56.00
<b>N201172</b>	Befestigungsflansch Antrieb LTi Drives mit Getriebe, Linearachse 8	<b>47</b>	St	90.00
	<i>Bride moteur LUST, axe linéaire 8</i>		ab 10 St	84.00
<b>N201181</b>	Universalbefestigungsflansch Antrieb, Linearachse 5	<b>47</b>	St	44.00
	<i>Bride universel moteur, axe linéaire 5</i>		ab 10 St	40.00
<b>N201175</b>	Universalbefestigungsflansch Antrieb, Linearachse 8	<b>48</b>	St	66.00
	<i>Bride universel moteur, axe linéaire 8</i>		ab 10 St	61.00

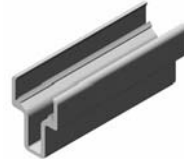
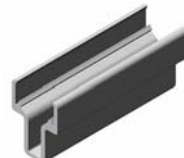
**Profile zur Lineartechnik**  
*profils pour applications linéaires*



Art. Nr.:	Art.:	Katalogseite: catalogue page:	Preis / Einheit prix / unité
<b>Z204569</b>	Laufrollenprofil 8 D14, 58x58, natur eloxiert <i>profil support de galet 8 58x58, naturel anodisé</i>	 <b>50</b>	m 72.00 ab 48 m 65.00
<b>N111281</b>	Wellenklemmprofil 8 D14, natur eloxiert <i>profil support rail 8 D14, anodisé naturel</i>	 <b>51</b>	m 15.00 ab 48 m 13.80
<b>N111280</b>	Wellenklemmprofil 5 D6, anodisé naturel <i>profil support rail 5 D6, anodisé naturel</i>	 <b>51</b>	m 10.00 ab 48 m 9.20
<b>N200708</b>	Welle D6 h6, CF 53, induktiv gehärtet, poliert <i>rail 6 h6, CF 53, inductivement durci, poli</i>	 <b>52</b>	m 27.50 ab 6 m 26.00
<b>N200709</b>	Welle D10 h6, CF 53, induktiv gehärtet, poliert <i>rail 10 h6, CF 53, inductivement durci, poli</i>	 <b>52</b>	m 26.00 ab 6 m 23.50
<b>N200707</b>	Welle D14 h6, CF 53, induktiv gehärtet, poliert <i>rail D14 h6, CF 53, inductivement durci, poli</i>	 <b>52</b>	m 32.50 ab 6 m 30.00