

Arbeitsplatzsysteme
systems de poste de travail



Preisliste - *liste des prix*

01 / 2009

Katalogpreise

- Gelten auf alle Artikel ab Lager, ohne Bearbeitung oder Zuschnitt
- Alle aufgeführten Preise verstehen sich ab Werk, exklusive:
 - Mehrwertsteuer
 - Verpackung
 - Versand- und Transportkosten
- Staffelpreise; bei Bestellungen ab einer bestimmten Stückzahl/Meterzahl. Bei Profilen gelten diese aber ausschliesslich für kompl. Stangen. Eine kompl. Stange misst 6050 mm. Demzufolge wird Ihnen auch 6050 mm verrechnet, auch wenn Sie „nur“ eine 6m Stange bestellt haben. Sobald eine Stange zugeschnitten bestellt wird (z.B. halbiert) berechnen wir einen Zuschlag für den Zuschnitt.
- Sobald wir Bearbeitungsaufwand haben (Zuschnitt, Bearbeitungen, Montage), berechnen wir diesen nach Aufwand. Zudem kalkulieren wir den Verkaufspreis vom aktuellen Einstandspreis aus. Dies kann zu kleinen Preisschwankungen bei verschiedenen Bestellungen führen.

Verpackungs-, Versand- und Transportkosten

- Kosten für Verpackung, Versicherung, Versand und Transport werden nach Aufwand verrechnet.

Kleinmengenzuschlag

- **Der Mindestbestellwert (Warenwert) beträgt CHF 100.—, ansonsten berechnen wir einen Kleinmengenzuschlag von CHF 50.—.**

Expresszuschlag

- **Für alle Sendungen, welche am Bestellungstag unser Haus noch verlassen müssen, berechnen wir einen Expresszuschlag von CHF 100.—.**

Zahlungsbedingungen

- Wenn nichts anderes vereinbart wurde, sind die Rechnungen Netto innert 30 Tagen ab Rechnungsdatum zahlbar.

Beanstandungen / Rücksendungen / Transportschäden

- Beanstandungen über fehlendes oder fehlerhaftes Material sind uns schriftlich (E-Mail; verkauf@zsb.ch oder Fax 056 436 70 77) **innert 3 Arbeitstagen** zu melden
- Retouren können nur nach vorgängiger Rücksprache mit uns und unserem Einverständnis angenommen werden. Die Ware muss in einem einwandfreien Zustand sein. Auf Mass zugeschnittene Profile können nicht mehr zurückgenommen werden.
- Transportschäden können nur akzeptiert werden, wenn Sie uns eine Kopie des Lieferscheins mit einem genauen Beschrieb des Schadens und **unterzeichnet vom Transporteur** senden können. (Zusätzlich mit Foto wünschenswert).

Gültigkeit

- Diese Preisliste ist ab dem 1. Januar 2009 gültig und ersetzt alle früheren Ausgaben.
- Änderungen an Preisen und Lieferbedingungen bleiben vorbehalten. Bei extremen Schwankungen der Rohstoffpreise oder Wechselkurse behalten wir uns vor, einzelne Preise individuell anzupassen.

Prix du catalogue

- Sont valables sur tous les articles du stock, sans usinage ou coupe
- Tous les prix s'entendent ex usine, sans
 - TVA
 - Emballage
 - Frais des transport
- Prix échelonnés : lors d'une commande d'une quantité ou d'une longueur déterminée. Dans le cas des profils, cette règle s'applique exclusivement pour des barres de longueur standard. Une barre mesure 6050mm. Par conséquent, il vous sera facturé une barre même dans le cas où la commande précise « que » 6000mm. Dès qu'une barre est coupée, par ex. en deux portions, la coupe est facturée.
- Dans le cas où il y a usinage (coupe, usinage, assemblage) la plus-value est facturée. Le prix est calculé sur la base des prix d'achat actuel ce qui peut provoquer de petites variantes de prix pour de diverses commandes .

Frais d'emballage, d'expédition et de transport

- Les frais pour l'emballage, assurance, expédition et transport sont facturés au prix coûtant.

Majoration pour petites quantités

- La valeur de commande minimale (valeur de la marchandise) est de CHF 100.—. Au dessous, nous majorons la facture de CHF 50.—.

Majoration pour livraison express

- Pour toutes les commandes qui doivent quitter la maison le jour même, nous majorons la facture de CHF 100.—.

Conditions de paiement

- 30 jours date facture, net à l'exception de conventions particulières.

Réclamations/Renvois/Dommages lors du transport

- Les réclamations pour matériel manquant ou endommagé, doivent nous parvenir par écrit (e-mail ; verkauf@zsb.ch ou par fax au No 056 436 70 77) **dans les 3 jours**.
- Les renvois seront acceptés après entente avec nos services. La marchandise doit se trouver dans un état impeccable. Des profils coupés sur mesure ne peuvent pas être renvoyés.
- Pour être acceptés, les déclarations des dommages dues au transport doivent être accompagnés du bulletin de livraison et une description exacte du dommage **signé par le transporteur** (et, si possible une photographie)

Validité

- Cette liste des prix est valable dès le 1 janvier 2009 et remplace tous les exemplaires précédents.
- Lors de très fortes variations des prix des matières premières ou/et des cours d'échange, nous nous réservons la possibilité d'adapter les prix individuellement.

Arbeitsplätze *postes de travail*





Inhalt	im Katalog Seite
Standard-Arbeitsplätze	3

Contenu	dans le catalogue page
<i>postes de travaux standard</i>	3

Standard-Arbeitsplätze *postes de travaux standard*

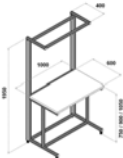
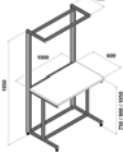
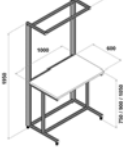
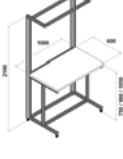
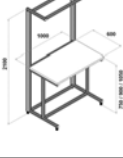

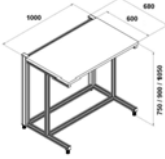
Art. Nr.:	Art.:	Katalogseite: catalogue page:	Preis / Einheit prix / unité
Z206116	Standard-Arbeitsplatz inkl. Oberbau (1000x680x1950), Arbeitsfläche 750 mm		St 870.00
	<i>poste de travail standard avec superstructure (1000x680x1950 mm), hauteur plan travail 750 mm</i>		ab 10 St 800.00
Z206117	Standard-Arbeitsplatz inkl. Oberbau (1000x680x1950), Arbeitsfläche 900 mm		St 875.00
	<i>poste de travail standard avec superstructure (1000x680x1950 mm), hauteur plan travail 900 mm</i>		ab 10 St 805.00
Z206118	Standard-Arbeitsplatz inkl. Oberbau (1000x680x1950), Arbeitsfläche 1050 mm		St 880.00
	<i>poste de travail standard avec superstructure (1000x680x1950 mm), hauteur plan travail 1050 mm</i>		ab 10 St 810.00
Z206119	Standard-Arbeitsplatz inkl. Oberbau (1000x680x2100), Arbeitsfläche 750 mm		St 880.00
	<i>poste de travail standard avec superstructure (1000x680x2100 mm), hauteur plan travail 750 mm</i>		ab 10 St 820.00
Z206121	Standard-Arbeitsplatz inkl. Oberbau (1000x680x2100), Arbeitsfläche 900 mm		St 885.00
	<i>poste de travail standard avec superstructure (1000x680x2100 mm), hauteur plan travail 900 mm</i>		ab 10 St 825.00
Z206122	Standard-Arbeitsplatz inkl. Oberbau (1000x680x2100), Arbeitsfläche 1050 mm		St 890.00
	<i>poste de travail standard avec superstructure (1000x680x2100 mm), hauteur plan travail 1050 mm</i>		ab 10 St 830.00
Z206113	Standard-Arbeitsplatz (1000x680x750mm)		St 640.00
	<i>poste de travail standard (1000x680x750mm)</i>		ab 10 St 590.00
Z206114	Standard-Arbeitsplatz (1000x680x900mm)		St 660.00
	<i>poste de travail standard (1000x680x900mm)</i>		ab 10 St 610.00

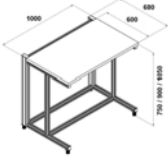
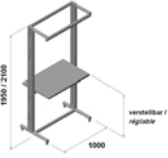
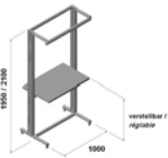
Z206115	Standard-Arbeitsplatz (1000x680x1050mm)		5	St	680.00
	<i>poste de travail standard (1000x680x1050mm)</i>			ab 10 St	630.00
Z206336	Standard-Arbeitsplatz BUDGET inkl. Oberbau (1000x600x1950 mm)		5	St	690.00
	<i>poste de travail standard BUDGET avec superstructure (1000x600x1950 mm)</i>			ab 10 St	630.00
Z206337	Standard-Arbeitsplatz BUDGET inkl. Oberbau (1000x600x2100 mm)		5	St	710.00
	<i>poste de travail standard BUDGET avec superstructure (1000x600x2100 mm)</i>			ab 10 St	650.00

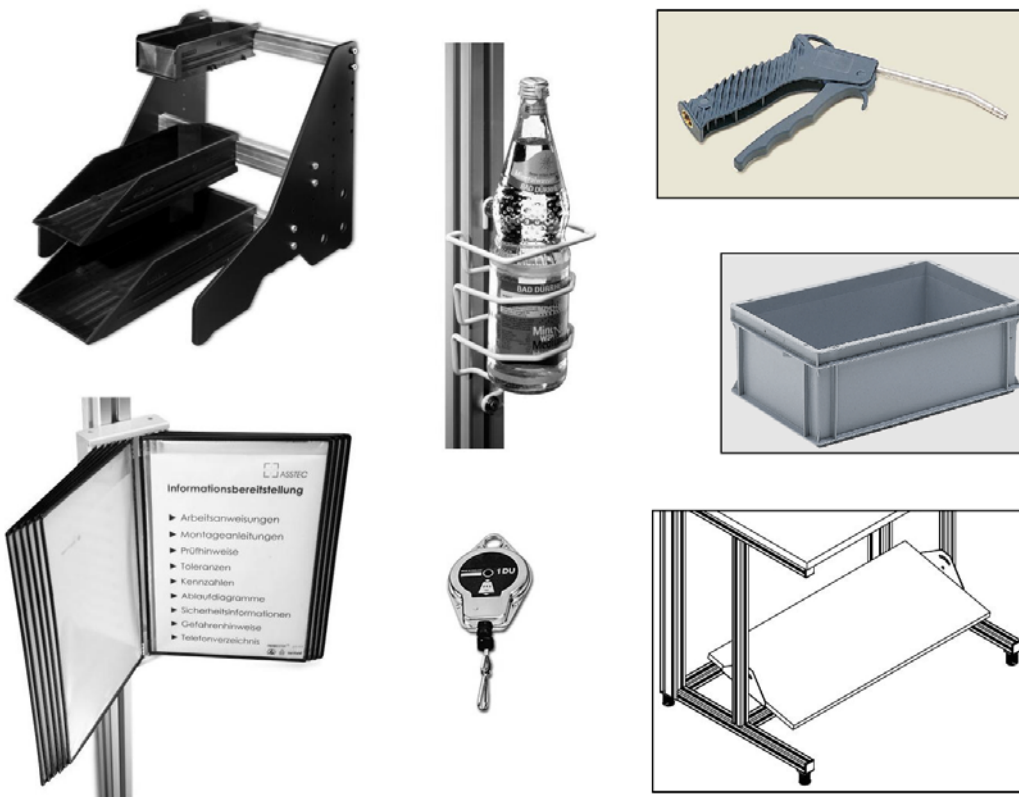

Arbeitsplatzgestaltung aménagement du poste de travail



Inhalt	im Katalog Seite	Contenu	dans le catalogue page
Fussauflagen	7	supports pieds	7
Arbeitsplatten	9	plans de travail	9
Beleuchtungen	11	éclairages	11
Elektrisches Zubehör	14	accessoires électriques	14
Regale	19	étagères	19
Behältersysteme	21	systèmes de bacs	21
Werkzeugaufhängungen	27	éléments pour la suspension des outils	27
Pneumatisches Zubehör	32	accessoires pneumatique	32
Diverses Zubehör	39	divers accessoires	39
Spezielles ESD Zubehör	42	accessoires spéciaux ESD	42

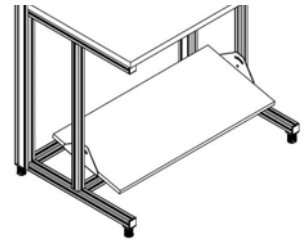

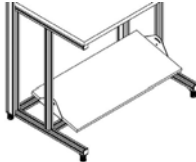
Fussauflagen
supports pieds



Art. Nr.:	Art.:	Katalogseite: catalogue page:	Preis / Einheit prix / unité		
Z206112	Fussauflage manuell verstellbar, 900x400 mm		8	St	180.00
	<i>support pied réglable manuel, 900x400 mm</i>			ab 10 St	150.00
Z205985	Fussauflage Basic 900x530 mm, durch Fussdruck autom. höhenverstellbar		8	St	690.00
	<i>support pied Basic 900x530 mm, réglable par pression du pied</i>			ab 10 St	650.00



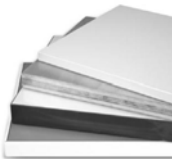
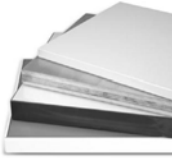
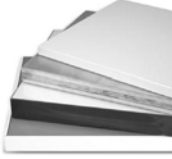



Arbeitsplatten plans de travail



Art. Nr.:	Art.:	Katalogseite: catalogue page:	Preis / Einheit prix / unité
N201096	Arbeitsplatte Kunststoffbeschichtet 30 mm, lichtgrau (1000x600 mm) <i>Plan de travail multicouche revêtement syntétique 30 mm, gris clair (1000x600 mm)</i>	 10	St 90.00
N201098	Arbeitsplatte Kunststoffbeschichtet 30 mm, lichtgrau (m2) <i>Plan de travail multicouche revêtement syntétique 30 mm, gris clair (m2)</i>	 10	m2 240.00
N201168	Arbeitsplatte Kunststoffbeschichtet 38mm, lichtgrau (1000x600 mm) <i>Plan de travail multicouche revêtement syntétique 38 mm, gris clair (1000x600 mm)</i>	 10	St 170.00
N201097	Arbeitsplatte ESD, Polyreybeschichtet 30 mm, lichtgrau (1000x600 mm) <i>Plan de travail ESD (mise-à-tere) multicouche revêtement syntétique 30 mm, gris clair (1000x600 mm)</i>	 10	St 298.00
N201099	Arbeitsplatte ESD, Polyreybeschichtet 25 mm, lichtgrau (m2) <i>Plan de travail ESD (mise-à-tere) multicouche revêtement syntétique 25 mm, gris clair (m2)</i>	 10	m2 620.00

Beleuchtungen éclairages



Art. Nr.:	Art.:	Katalogseite: catalogue page:	Preis / Einheit prix / unité		
N200986	Systemplatzleuchte SAL 136 VVG, links, 1x36 W mit verlustarmen Vorschaltgerät		12	St	270.00
	<i>éclairage SAL 136 VVG, gauche, 1x36 W, consommation d'énergie réduit</i>			ab 10 St	240.00
N201000	Systemplatzleuchte SAL 136 EVG, links, 1x36 W mit elektronischem Vorschaltgerät		12	St	415.00
	<i>éclairage SAL 136 EVG, gauche, 1x36 W, stabilisateur électronique</i>			ab 10 St	370.00
N200999	Systemplatzleuchte SAL 136 VVG, rechts, 1x36 W mit verlustarmen Vorschaltgerät		12	St	270.00
	<i>éclairage SAL 136 VVG, droite, 1x36 W, consommation d'énergie réduit</i>			ab 10 St	240.00
N201001	Systemplatzleuchte SAL 136 EVG, rechts, 1x36 W mit elektronischem Vorschaltgerät		12	St	415.00
	<i>éclairage SAL 136 EVG, droite, 1x36 W, stabilisateur électronique</i>			ab 10 St	370.00
N201002	Systemplatzleuchte SAL 236 VVG, 2x36 W mit verlustarmen Vorschaltgerät		13	St	380.00
	<i>éclairage SAL 236 VVG, 2x36 W, consommation d'énergie réduit</i>			ab 10 St	330.00
N201003	Systemplatzleuchte SAL 236 EVG, 2x36 W mit elektronischem Vorschaltgerät		13	St	490.00
	<i>éclairage SAL 236 EVG, 2x36 W, stabilisateur électronique</i>			ab 10 St	440.00
N201004	Systemplatzleuchte SAL 255 EVG, 2x36 W mit elektronischem Vorschaltgerät		13	St	740.00
	<i>éclairage SAL 255 EVG, 2x36 W, stabilisateur électronique</i>			ab 10 St	660.00

Elektrisches Zubehör accessoires électriques



Art. Nr.:	Art.:	Katalogseite: catalogue page:	Preis / Einheit prix / unité	
N201202	Energieleiste S2, 2 Steckdosen (CH), 1 Schalter	15	St	130.00
	<i>bloc multiprise S2, 2 prises (CH), 1 interrupteur</i>		ab 10 St	115.00
N201133	Energieleiste S2, 2 Steckdosen (D), 1 Schalter	15	St	90.00
	<i>bloc multiprise S2, 2 prises (D), 1 interrupteur</i>		ab 10 St	80.00
N201134	Energieleiste S3, 3 Steckdosen (D, CH nicht lieferbar)	15	St	80.00
	<i>bloc multiprise S3, 3 prises (D, CH pas livrable)</i>		ab 10 St	70.00
N201201	Energieleiste S6, 6 Steckdosen (CH), 2 Schalter	16	St	380.00
	<i>bloc multiprise S6, 6 prises (CH), 2 interrupteurs</i>		ab 10 St	340.00
N201135	Energieleiste S8, 8 Steckdosen (D), 2 Schalter	16	St	280.00
	<i>bloc multiprise S8, 8 prises (D), 2 interrupteurs</i>		ab 10 St	250.00
Z206141	Energieleiste auf Mass, Kabelkanal 80x80 mm zugeschnitten		m	70.00
	<i>goulotte pour prises multiples sur mesure, goulotte 80x80 mm coupé</i>	16		
Z206142	Steckdose montiert, nicht verkabelt	16	St	12.00
	<i>prise monté, pas câblé</i>		ab 10 St	10.00
Z206143	Steckdose mit Deckel montiert, nicht verkabelt	16	St	13.00
	<i>prise avec couvercle monté, pas câblé</i>		ab 10 St	11.00

Z206144	Lichtschalter montiert, nicht verkabelt		16	St	35.00
	<i>interrupteur monté, pas câblé</i>			ab 10 St	31.00
N201008	Verbindungskabel L= 0,5 m		17	St	12.00
	<i>câble de liaison, L= 0,5m</i>			ab 10 St	11.00
N201009	Verbindungskabel L= 1 m		17	St	13.00
	<i>câble de liaison, L= 1m</i>			ab 10 St	12.00
N201010	Verbindungskabel L= 2 m		17	St	14.00
	<i>câble de liaison, L= 2m</i>			ab 10 St	13.00
N201204	Anschlusskabel L= 5 m (CH)		17	St	35.00
	<i>câble de branchement, L= 5m (CH)</i>			ab 10 St	31.00
N201006	Anschlusskabel L= 2 m (D)		17	St	16.00
	<i>câble de branchement, L= 2m (D)</i>			ab 10 St	14.00
N201007	Anschlusskabel L= 5 m (D)		17	St	20.00
	<i>câble de branchement, L= 5m (D)</i>			ab 10 St	18.00
N201026	Lichtschalter, 1 Schalter, 1 Steckdose		18	St	44.00
	<i>interrupteur avec 1 prise</i>			ab 10 St	36.00
N201087	Lichtschalter, 2 Schalter		18	St	44.00
	<i>interrupteur à deux boutons</i>			ab 10 St	36.00



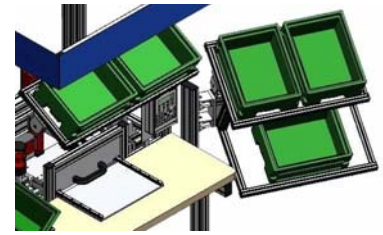

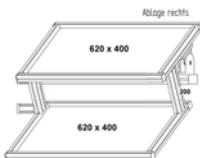
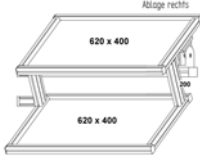
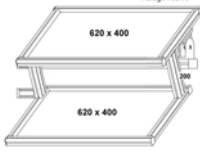
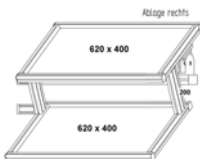



Regale étagères













Art. Nr.:	Art.:	Katalogseite: catalogue page:	Preis / Einheit prix / unité
Z206390	Tablar 900x500 mm (zum Auflegen von Behältern)		St 230.00
	<i>tablar 900x500 mm (pour mettre des bacs)</i>		ab 10 St 190.00
Z206360	Tragarm rechts, mit 2 Tablaren zum Auflegen von 4 Rako Eurobehältern 400x300x145 mm		St 790.00
	<i>bras d'appui droit, avec 2 étagères pour mettre 4 bacs Rako, 400x300x145 mm</i>		ab 10 St 750.00
Z206361	Tragarm links, mit 2 Tablaren zum Auflegen von 4 Rako Eurobehältern 400x300x145 mm		St 790.00
	<i>bras d'appui gauche, avec 2 étagères pour mettre 4 bacs Rako, 400x300x145 mm</i>		ab 10 St 750.00
Z206381	Tragarm rechts, mit 1 Tablar zum Auflegen von 2 Rako Eurobehältern 400x300x145 mm		St 450.00
	<i>bras d'appui droit, avec 1 étagère pour mettre 2 bacs Rako, 400x300x145 mm</i>		ab 10 St 410.00
Z206382	Tragarm links, mit 1 Tablar zum Auflegen von 2 Rako Eurobehältern 400x300x145 mm		St 450.00
	<i>bras d'appui gauche, avec 1 étagère pour mettre 2 bacs Rako, 400x300x145 mm</i>		ab 10 St 410.00



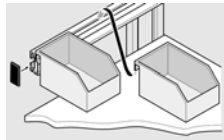
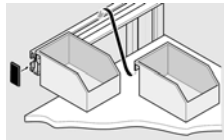



Behältersysteme systèmes de bacs



Art. Nr.:	Art.:	Katalogseite: catalogue page:	Preis / Einheit prix / unité	
N201076	Greifbehälterregal (315x280x312 mm)	 22	St	390.00
	<i>rayonnage à bacs (315x280x312 mm)</i>		ab 10 St	350.00
N201077	Greifbehälterregal nach Mass (315x280x... mm)	 22	St	
	<i>rayonnage à bacs sur mesure (315x280x... mm)</i>			
N201118	Greifbehälter klein GB-0805 grau, zu Greifbehältersystem, 82x173x50 mm	 22	St	9.50
	<i>bac de préhension petit GB-0805 gris, pour rayonnage à bacs, 82x173x50 mm</i>		ab 10 St	8.30
N201119	Greifbehälter gross GB-1205 grau, zu Greifbehältersystem, 123x173x50 mm	 22	St	10.00
	<i>bac de préhension grand GB-1205 gris, pour rayonnage à bacs, 123x173x50 mm</i>		ab 10 St	8.50
N201123	Greifbehälter klein GB-0805 ESD schwarz, zu Greifbehältersystem, 82x173x50 mm	 22	St	14.80
	<i>bac de préhension petit GB-0805 ESD (mise-à-tere) noir, pour rayonnage à bacs, 82x173x50 mm</i>		ab 10 St	13.10
N201124	Greifbehälter gross GB-1205 ESD schwarz, zu Greifbehältersystem, 123x173x50 mm	 22	St	18.00
	<i>bac de préhension grand GB-1205 ESD (mise-à-tere) noir, pour rayonnage à bacs, 123x173x50 mm</i>		ab 10 St	15.00
N201120	Greifzunge klein GB-Z08 grau, zu Greifbehältersystem, 90x277x54 mm	 23	St	14.00
	<i>plateau de préhension petit GB-Z08 gris, pour rayonnage à bacs, 90x277x54 mm</i>		ab 10 St	12.40
N201121	Greifzunge gross GB-Z12 grau, zu Greifbehältersystem, 131x277x54 mm	 23	St	17.50
	<i>plateau de préhension grand GB-Z12 gris, pour rayonnage à bacs, 131x277x54 mm</i>		ab 10 St	15.40







N201125	Greifzunge klein GB-Z08 ESD schwarz, zu Greifbehältersystem, 90x277x54 mm		23	St	22.00
	<i>plateau de préhension petit GB-Z08 ESD (mise-à-tere) noir, pour rayonnage à bacs, 90x277x54 mm</i>			ab 10 St	19.50
N201126	Greifzunge gross GB-Z12 ESD schwarz, zu Greifbehältersystem, 131x277x54 mm		23	St	28.00
	<i>plateau de préhension grand GB-Z12 ESD (mise-à-tere) noir, pour rayonnage à bacs, 131x277x54 mm</i>			ab 10 St	24.00
N201136	Greifschale GB-S08 grau, 82x86x50 mm		23	St	7.00
	<i>bac pour prise de pièces GB-S08 gris, 82x86x50 mm</i>			ab 10 St	6.40
N201137	Greifschale GB-S12 grau, 123x86x50 mm		23	St	7.50
	<i>bac pour prise de pièces GB-S12 gris, 123x86x50 mm</i>			ab 10 St	6.80
N201138	Greifschale GB-S17 grau, 173x86x50 mm		23	St	8.00
	<i>bac pour prise de pièces GB-S17 gris, 173x86x50 mm</i>			ab 10 St	7.30
N201139	Greifschale GB-S08 ESD schwarz, 82x86x50 mm		23	St	11.00
	<i>bac pour prise de pièces GB-S08 ESD (mise-à-tere) noir, 82x86x50 mm</i>			ab 10 St	9.95
N201140	Greifschale GB-S12 ESD schwarz, 123x86x50 mm		23	St	13.00
	<i>bac pour prise de pièces GB-S12 ESD (mise-à-tere) noir, 123x86x50 mm</i>			ab 10 St	11.50
N201141	Greifschale GB-S17 ESD schwarz, 173x86x50 mm		23	St	14.80
	<i>bac pour prise de pièces GB-S17 ESD (mise-à-tere) noir, 173x86x50 mm</i>			ab 10 St	13.10
N201127	Abdeckung zu Behälter klein GB-0805		24	St	6.00
	<i>recouvrement pour bac petit GB-0805</i>			ab 10 St	5.00
N201128	Abdeckung zu Behälter gross GB-1205		24	St	7.90
	<i>recouvrement pour bac grand GB-1205</i>			ab 10 St	7.10

N201129	Abdeckung zu Behälter klein GB-0805 ESD		24	St	11.80
	<i>recouvrement pour bac petit GB-0805 ESD (mise-à-tere)</i>			ab 10 St	10.50
N201130	Abdeckung zu Behälter gross GB-1205 ESD		24	St	13.00
	<i>recouvrement pour bac grand GB-1205 ESD (mise-à-tere)</i>			ab 10 St	11.50
N201142	Beschriftungsclip (inkl. Etikette), Set à 20 Stk.		24	St	22.00
	<i>clip de marquage (étiquettes incl.), set à 20 pces.</i>			ab 10 St	20.00
N201122	Einhängeprofil für Greifbehältersystem, 30x15 mm		25	m	25.00
	<i>profil de suspension pour rayonnage à bacs, 30x15 mm</i>			ab 3 m	22.00
N201131	Abdeckkappe zu Einhängprofil		25	St	1.50
	<i>cache pour profil de suspension</i>				
N201083	Eurobehälter Rako, grau, 200 x 150 x 120 mm (LxBxH)		25	St	8.20
	<i>bac Rako (selon norme européenne) gris, 200 x 150 x 120 mm (PxLxH)</i>			ab 50 St	7.40
				ab 100 St	7.20
N201084	Eurobehälter Rako, grau, 300 x 200 x 120 mm (LxBxH)		25	St	10.50
	<i>bac Rako (selon norme européenne) gris, 300 x 200 x 120 mm (PxLxH)</i>			ab 50 St	9.30
				ab 100 St	8.90
N201085	Eurobehälter Rako, grau, 400 x 300 x 120 mm (LxBxH)		25	St	14.50
	<i>bac Rako (selon norme européenne) gris, 400 x 300 x 120 mm (PxLxH)</i>			ab 50 St	12.90
				ab 100 St	12.40
N201086	Eurobehälter Rako, grau, 400 x 300 x 145 mm (LxBxH)		25	St	15.20
	<i>bac Rako (selon norme européenne) gris, 400 x 300 x 145 mm (PxLxH)</i>			ab 50 St	13.60
				ab 100 St	13.00
N201101	Eurobehälter Rako, grau, 400 x 300 x 220 mm (LxBxH)		25	St	20.00
	<i>bac Rako (selon norme européenne) gris, 400 x 300 x 220 mm (PxLxH)</i>			ab 50 St	18.00
				ab 100 St	17.50

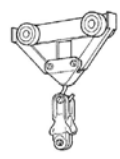
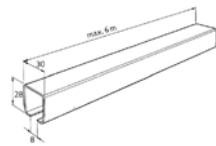
N201102	Eurobehälter Rako, grau, 600 x 400 x 220 mm (LxBxH)		25	St	34.00
	<i>bac Rako (selon norme européenne) gris, 600 x 400 x 220 mm (PxLxH)</i>			ab 50 St	32.00
				ab 100 St	31.50
N201074	Lagerbehälter Silafix 6, blau, 90 x 102 x 54 mm (LxBxH)		26	St	2.50
	<i>bac Silafix 6, bleu, 90 x 102 x 54 mm (PxLxH)</i>			ab 50 St	2.10
				ab 100 St	1.90
N201075	Lagerbehälter Silafix 5, blau, 170 x 102 x 77 mm (LxBxH)		26	St	3.50
	<i>bac Silafix 5, bleu, 170 x 102 x 77 mm (PxLxH)</i>			ab 50 St	3.10
				ab 100 St	2.90
N201081	Lagerbehälter Silafix 4, blau, 230 x 147 x 132 mm (LxBxH)		26	St	6.50
	<i>bac Silafix 4, bleu, 230 x 147 x 132 mm (PxLxH)</i>			ab 50 St	6.10
				ab 100 St	5.90
N201082	Lagerbehälter Silafix 3, blau, 350 x 210 x 200 mm (LxBxH)		26	St	16.00
	<i>bac Silafix 3, bleu, 350 x 210 x 200 mm (PxLxH)</i>			ab 50 St	14.50
				ab 100 St	14.00
N201100	Lagerbehälter Silafix 2, blau, 450 x 310 x 200 mm (LxBxH)		26	St	23.00
	<i>bac Silafix 2, bleu, 450 x 310 x 200 mm (PxLxH)</i>			ab 50 St	21.00
				ab 100 St	20.50
N107411	Befestigung für Lagerbehälter Silafix		26	St	3.00
	<i>support pour bacs Silafix</i>			ab 50 St	2.70
				ab 100 St	2.50

Werkzeugaufhängungen éléments pour la suspension des outils



Art. Nr.:	Art.:	Katalogseite: catalogue page:	Preis / Einheit prix / unité
N107805	Werkzeugschlitten	 28	St 3.20
			ab 50 St 2.90
	<i>anneau coulissant</i>		ab 100 St 2.72
N201115	Rollwagen für die Aufhängung von Werkzeugen, mit Bride, Stahl	 28	St 49.00
	<i>Roulette pour la suspension d'outils, avec collier, acier</i>		ab 10 St 44.00
N201114	C-Rollschiene 8, 30x28 mm	 29	m 21.00
	<i>rail-C 8, 30x28 mm</i>		ab 6 m 18.00
N201116	Schienenstopper	 29	St 9.00
	<i>fin de course</i>		ab 10 St 8.00
N201110	Federzug Desoutter, Typ DU, Tragkraft 0.5 - 1.0 kg	 30	St 135.00
	<i>Equilibreur à câble Desoutter, type DU, capacité 0.5 - 1.0 kg</i>		ab 10 St 120.00
N201111	Federzug Desoutter, Typ DU, Tragkraft 1 - 2 kg	 30	St 150.00
	<i>Equilibreur à câble Desoutter, type DU, capacité 1 - 2 kg</i>		ab 10 St 130.00
N201112	Federzug Desoutter, Typ D, Tragkraft 2 - 5 kg	 30	St 350.00
	<i>Equilibreur à câble Desoutter, type D, capacité 2 - 5 kg</i>		ab 10 St 320.00
N201113	Federzug Desoutter, Typ D, Tragkraft 5 - 7 kg	 30	St 440.00
	<i>Equilibreur à câble Desoutter, type D, capacité 5 - 7 kg</i>		ab 10 St 400.00

N201117

Schlauch-Federzug Desoutter, Typ HU,
Tragkraft 0.5 - 1.4 kg

*Equilibreurs-carouleurs Desoutter, type HU,
capacité 0.5 - 1.4 kg*



31

St 390.00
ab 10 St 360.00

Pneumatisches Zubehör accessoires pneumatique



Art. Nr.:	Art.:	Katalogseite: catalogue page:	Preis / Einheit prix / unité
Z201140	Pneumatik-Anschluss-Balken 40x80x1000 mm (2x G1/2", Pos. frei wählbar) <i>barre de branchement pneumatique 40x80x1000 (2x G1/2", pos. au choix)</i>	 33	St 130.00
Z201141	Pneumatik-Anschluss-Balken 40x80x1000 mm (4x G1/2", Pos. frei wählbar) <i>barre de branchement pneumatique 40x80x1000 (4x G1/2", pos. au choix)</i>	 33	St 145.00
Z201142	Pneumatik-Anschluss-Balken 40x80x1000 mm (6x G1/2", Pos. frei wählbar) <i>barre de branchement pneumatique 40x80x1000 (6x G1/2", pos. au choix)</i>	 33	St 160.00
Z201143	Pneumatik-Anschluss-Balken 40x80x1000 mm (8-10x G1/2", Pos. frei wählbar) <i>barre de branchement pneumatique 40x80x1000 (8-10x G1/2", pos. au choix)</i>	 33	St 190.00
N201144	Universal Blaspistole <i>soufflette universelle</i>	 33	St 19.00 ab 10 St 17.00
N201149	Mini-Kugelhahn mit Entlüftungsbohrung, G1/2, Anschluss 12 mm <i>mini-robinet avec aération, G1/2, branchement 12 mm</i>	 34	St 26.00 ab 10 St 23.00
N201145	Schnellkupplung mit Aussengewinde G1/2, Serie European, Durchgang 7,2 <i>corps mâle avec filet extérieur G1/2, série European, passage 7,2</i>	 34	St 28.00 ab 10 St 25.00
N201146	Schnellkupplung mit Aussengewinde G1/2, Serie ARO, Durchgang 5,5 <i>corps mâle avec filet extérieur G1/2, série ARO, passage 5,5</i>	 34	St 27.00 ab 10 St 24.00

N201166	Stecknippel mit Innengewinde G1/4, für Serie ARO <i>embout femelle avec filet intérieur G1/4, pour série ARO</i>		35	St ab 10 St	5.00 4.00
N201167	Stecknippel mit Innengewinde G1/4, für Serie European <i>embout femelle avec filet intérieur G1/4, pour série European</i>		35	St ab 10 St	5.00 4.00
N201147	Einschraubanschluss, G1/2, Anschluss 12 mm <i>piquage, G1/2, branchement 12 mm</i>		35	St ab 10 St	11.00 9.00
N201148	Winkelschraubanschluss, G1/2, Anschluss 12 mm <i>equerre à piquage, G1/2, branchement 12 mm</i>		36	St ab 10 St	13.00 10.00
N201150	Spiralschlauch 8 mm, Polyurethan, blau, 2m <i>tuyau spirale 8 mm, polyurethan, bleu, 2m</i>		36	St ab 10 St	38.00 33.00
N201151	Spiralschlauch 8 mm, Polyurethan, blau, 4m <i>tuyau spirale 8 mm, polyurethan, bleu, 4m</i>		36	St ab 10 St	50.00 46.00
N201152	Spiralschlauch 8 mm, Polyurethan, blau, 6m <i>tuyau spirale 8 mm, polyurethan, bleu, 6m</i>		36	St ab 10 St	65.00 59.00
N201155	Polyamid Schlauch 12 mm, blau (Rolle à 25 m) <i>tuyau polyamid 12 mm, bleu (rouleau à 25 m)</i>		37	St ab 10 St	60.00 54.00
N201153	Schlauchaufroller 10 m, G1/4 <i>bobine de tuyau 10 m, G1/4</i>		37	St ab 10 St	300.00 270.00
N201154	Rohrschneider <i>coupe-tubes</i>		38	St ab 10 St	20.00 18.00



Diverses Zubehör
divers accessoires



Art. Nr.:	Art.:	Katalogseite: catalogue page:	Preis / Einheit prix / unité
N201011	Sichttafel mit Drehzapfen, 10 Stk. DIN A4, blau	40	St 78.00
	<i>support documents , 10 pce. DIN A4, cadre noir</i>		ab 10 St 69.00
N201012	Sichttafel mit Drehzapfen ESD, 10 Stk. DIN A4, schwarz	40	St 140.00
	<i>support documents ESD (mise-à-tere), 10 pce. DIN A4, cadre noir</i>		ab 10 St 115.00
N201040	Infotafel A4	40	St 120.00
	<i>panneau d'informations A4</i>		ab 10 St 105.00
N201042	Infotafel 2x A4	40	St 190.00
	<i>panneau d'informations 2x A4</i>		ab 10 St 170.00
N201013	Getränkehalter weiss	41	St 18.00
	<i>support pour boissons blanc</i>		ab 10 St 15.00
N201025	PC-Ablage ESD, bestehend aus: Ablageplatte mit 4 Fixbügeln und Befestigungssatz	41	St 115.00
	<i>support PC ESD (mise-à-tere), comprenant: support avec 4 cintres et jeu de liaison</i>		ab 10 St 96.00

Spezielles ESD Zubehör
accessoires spéciaux ESD

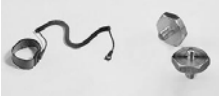
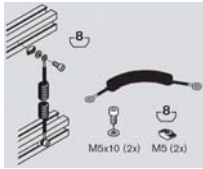

Art. Nr.:	Art.:	Katalogseite: catalogue page:	Preis / Einheit prix / unité	
N201044	Handgelenkband ESD inkl. Anschlussstück (Hammermutter M6)	 43	St	70.00
	<i>bracelet avec pièce de raccordement (écrou de marteaux M6)</i>		ab 10 St	65.00
N201045	Erdungskabel ESD (Spiralkabel inkl. Befestigungsmaterial)	 43	St	40.00
	<i>câble de mise à la terre (câble spiral avec jeu de fixation)</i>		ab 10 St	38.00
N201046	Ableitfähige Einlegematte ESD, Kautschuk 2 mm, 1220x855 mm (leicht zuschneidbar)	 44	St	296.00
	<i>tapis conducteur inséré, caoutchouc 2 mm, 1220x855 mm (facile à découper)</i>		ab 10 St	279.00

Möbel / Stühle

meubles / chaises



Inhalt	im Katalog Seite
Schubladenschränke	46
Stühle	49

Contenu	dans le catalogue page
<i>meubles à tiroirs</i>	46
<i>chaises</i>	49

Schubladenschränke

meubles à tiroirs





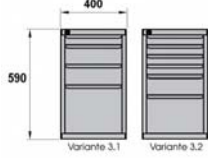
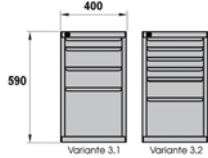
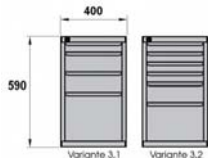
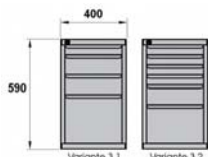















Art. Nr.:	Art.:	Katalogseite: catalogue page:	Preis / Einheit prix / unité
N200987	Schubladenschrank 1.1, 1 Schublade à 120 mm, Grösse: 400x190x590 mm, Ral 6035 lichtgrau <i>meuble à tiroirs 1.1, 1 tiroir à 120 mm, grandeur: 400x190x590 mm, Ral 6035 gris clair</i>		St 520.00
			ab 10 St 465.00
N200988	Schubladenschrank 1.2, 2 Schubladen à 60 mm, Grösse: 400x190x590 mm, Ral 6035 lichtgrau <i>meuble à tiroirs 1.2, 2 tiroirs à 60 mm, grandeur: 400x190x590 mm, Ral 6035 gris clair</i>		St 650.00
			ab 10 St 575.00
N200989	Schubladenschrank 1.1 (ESD), 1 Schublade à 120 mm, Grösse: 400x190x590 mm, Ral 6035 lichtgrau <i>meuble à tiroirs 1.1 (ESD), 1 tiroir à 120 mm, grandeur: 400x190x590 mm, Ral 6035 gris clair</i>		St 590.00
			ab 10 St 525.00
N200990	Schubladenschrank 1.2 (ESD), 2 Schubladen à 60 mm, Grösse: 400x190x590 mm, Ral 6035 lichtgrau <i>meuble à tiroirs 1.2 (ESD), 2 tiroirs à 60 mm, grandeur: 400x190x590 mm, Ral 6035 gris clair</i>		St 720.00
			ab 10 St 635.00
N200991	Schubladenschrank 2.1, 1x60 mm, 1x240 mm, Grösse: 400x370x590 mm, Ral 6035 lichtgrau <i>meuble à tiroirs 2.1, 1x60 mm, 1x240 mm, grandeur: 400x370x590 mm, Ral 6035 gris clair</i>		St 555.00
			ab 10 St 495.00
N200992	Schubladenschrank 2.2, 1x60 mm, 2x120 mm, Grösse: 400x370x590 mm, Ral 6035 lichtgrau <i>meuble à tiroirs 2.2, 1x60 mm, 2x120 mm, grandeur: 400x370x590 mm, Ral 6035 gris clair</i>		St 630.00
			ab 10 St 555.00
N200993	Schubladenschrank 2.1 (ESD), 1x60 mm, 1x240 mm, Grösse: 400x370x590 mm, Ral 6035 lichtgrau <i>meuble à tiroirs 2.1 (ESD), 1x60 mm, 1x240 mm, grandeur: 400x370x590 mm, Ral 6035 gris clair</i>		St 675.00
			ab 10 St 600.00
N200994	Schubladenschrank 2.2 (ESD), 1x60 mm, 2x120 mm, Grösse: 400x370x590 mm, Ral 6035 lichtgrau <i>meuble à tiroirs 2.2 (ESD), 1x60 mm, 2x120 mm, grandeur: 400x370x590 mm, Ral 6035 gris clair</i>		St 700.00
			ab 10 St 620.00











N200995	Schubladenschränk 3.1, 1x60, 2x120, 1x300, Grösse: 400x670x590 mm, Ral 6035 lichtgrau		48	St	840.00
	<i>meuble à tiroirs 3.1, 1x60, 2x120, 1x300, grandeur: 400x670x590 mm, Ral 6035 gris clair</i>			ab 10 St	750.00
N200996	Schubladenschränk 3.2, 4x60, 1x120, 1x240, Grösse: 400x670x590 mm, Ral 6035 lichtgrau		48	St	1'020.00
	<i>meuble à tiroirs 3.2, 4x60, 1x120, 1x240, grandeur: 400x670x590 mm, Ral 6035 gris clair</i>			ab 10 St	900.00
N200997	Schubladenschränk 3.1 (ESD), 1x60, 2x120, 1x300, Grösse: 400x670x590 mm, Ral 6035 lichtgrau		48	St	1'055.00
	<i>meuble à tiroirs 3.1, 1x60, 2x120, 1x300, grandeur: 400x670x590 mm, Ral 6035 gris clair</i>			ab 10 St	950.00
N200998	Schubladenschränk 3.2 (ESD), 4x60, 1x120, 1x240, Grösse: 400x670x590 mm, Ral 6035 lichtgrau		48	St	1'290.00
	<i>meuble à tiroirs 3.2, 4x60, 1x120, 1x240, grandeur: 400x670x590 mm, Ral 6035 gris clair</i>			ab 10 St	1'140.00



Stühle chaises



Art. Nr.:	Art.:	Katalogseite: catalogue page:	Preis / Einheit prix / unité	
N201037	Basetec-Stuhl mit Gleiter, Kunststoff-Sitzpolster schwarz <i>chaise Basetec avec pieds, coussin en matière synthétique noir</i>	 50	St	390.00
			ab 10 St	345.00
N201036	Basetec-Stuhl mit Rollen, Kunststoff-Sitzpolster schwarz <i>chaise Basetec avec roulettes, coussin en matière synthétique noir</i>	 50	St	415.00
			ab 10 St	370.00
N201038	Basetec-Stuhl hoch mit Aufstiegsring, Kunststoff-Sitzpolster schwarz <i>chaise Basetec haute, avec support d'accès, coussin en matière synthétique noir</i>	 50	St	495.00
			ab 10 St	435.00
N201017	Variotec-Stuhl mit Gleiter, Permanentkontakt <i>chaise Variotec avec pieds, contact permanent</i>	 51	St	390.00
			ab 10 St	345.00
N201018	Variotec-Stuhl mit Gleiter, Permanentkontakt mit Sitzneigung <i>chaise Variotec avec pieds, contact permanent + inclinaison de siège réglable</i>	 51	St	450.00
			ab 10 St	395.00
N201019	Variotec-Stuhl mit Gleiter, Synchrontechnik <i>chaise Variotec avec pieds, technique synchrone</i>	 51	St	510.00
			ab 10 St	450.00
N201103	Variotec-Stuhl ESD mit Gleiter, Permanentkontakt <i>chaise Variotec ESD (mise-à-tere) avec pieds, contact permanent</i>	 51	St	528.00
			ab 10 St	465.00
N201104	Variotec-Stuhl ESD mit Gleiter, Permanentkontakt mit Sitzneigung <i>chaise Variotec ESD (mise-à-tere) avec pieds, contact permanent + inclinaison de siège réglable</i>	 51	St	588.00
			ab 10 St	520.00

N201105	Variotec-Stuhl ESD mit Gleiter, Synchrontechnik		51	St	650.00
	<i>chaise Variotec ESD (mise-à-tere) avec pieds, technique synchrone</i>			ab 10 St	575.00
N201014	Variotec-Stuhl mit Rollen, Permanentkontakt		51	St	410.00
	<i>chaise Variotec avec roulettes, contact permanent</i>			ab 10 St	370.00
N201015	Variotec-Stuhl mit Rollen, Permanent mit Sitzneigung		51	St	475.00
	<i>chaise Variotec avec roulettes, contact permanent + inclinaison de siège réglable</i>			ab 10 St	420.00
N201016	Variotec-Stuhl mit Rollen, Synchrontechnik		51	St	535.00
	<i>chaise Variotec avec roulettes, technique synchrone</i>			ab 10 St	475.00
N201027	Variotec-Stuhl ESD, mit Rollen, Permanentkontakt		51	St	575.00
	<i>chaise Variotec ESD (mise-à-tere), avec roulettes, contact permanent</i>			ab 10 St	508.00
N201028	Variotec-Stuhl ESD mit Rollen, Permanentkontakt mit Sitzneigung		51	St	635.00
	<i>chaise Variotec ESD (mise-à-tere), avec roulettes, contact permanent + inclinaison de siège réglable</i>			ab 10 St	560.00
N201029	Variotec-Stuhl ESD mit Rollen, Synchrontechnik		51	St	698.00
	<i>chaise Variotec ESD (mise-à-tere), avec roulettes, technique synchrone</i>			ab 10 St	618.00
N201020	Variotec-Stuhl hoch, Permanentkontakt, mit Aufstieghilfe		52	St	510.00
	<i>chaise Variotec haute, contact permanent, avec support d'accès</i>			ab 10 St	450.00
N201021	Variotec-Stuhl hoch, Permanent mit Sitzneigung, mit Aufstieghilfe		52	St	570.00
	<i>chaise Variotec haute, contact permanent + inclinaison de siège réglable, avec support d'accès</i>			ab 10 St	500.00
N201022	Variotec-Stuhl hoch, Synchrontechnik, mit Aufstieghilfe		52	St	630.00
	<i>chaise Variotec haute, technique synchrone, avec support d'accès</i>			ab 10 St	560.00

N201106	Variotec-Stuhl ESD hoch, Permanentkontakt, mit Aufstieghilfe <i>chaise Variotec ESD (mise-à-tere) haute, contact permanent, avec support d'accès</i>		52	St ab 10 St	740.00 650.00
N201107	Variotec-Stuhl ESD hoch, Permanent mit Sitzneigung, mit Aufstieghilfe <i>chaise Variotec ESD haute, contact permanent + inclinaison de siège réglable, avec support d'accès</i>		52	St ab 10 St	755.00 670.00
N201108	Variotec-Stuhl ESD hoch, Synchrontechnik, mit Aufstieghilfe <i>chaise Variotec ESD (mise-à-tere) haute, technique synchrone, avec support d'accès</i>		52	St ab 10 St	820.00 725.00
N201030	Variotec-Kunststoffpolster, grau, schnellwechselbar, leicht abwaschbar <i>coussins Variotec en matière synthétique, gris, remplaçable rapidement</i>		52	St ab 10 St	130.00 116.00
N201031	Variotec-Kunststoffpolster, blau, schnellwechselbar, leicht abwaschbar <i>coussins Variotec en matière synthétique, bleu, remplaçable rapidement</i>		52	St ab 10 St	130.00 116.00
N201032	Variotec-Kunststoffpolster, schwarz, schnellwechselbar, leicht abwaschbar <i>coussins Variotec en matière synthétique, noir, remplaçable rapidement</i>		52	St ab 10 St	130.00 116.00
N201033	Variotec-Kunststoffpolster ESD, grau, schnellwechselbar, leicht abwaschbar <i>coussins Variotec en matière synthétique ESD (mise-à-tere), gris, remplaçable rapidement</i>		52	St ab 10 St	155.00 138.00
N201034	Variotec-Kunststoffpolster ESD, blau, schnellwechselbar, leicht abwaschbar <i>coussins Variotec en matière synthétique ESD (mise-à-tere), bleu, remplaçable rapidement</i>		52	St ab 10 St	155.00 138.00
N201035	Variotec-Kunststoffpolster ESD, schwarz, schnellwechselbar, leicht abwaschbar <i>coussins Variotec en matière synthétique ESD (mise-à-tere), noir, remplaçable rapidement</i>		52	St ab 10 St	155.00 138.00
N201023	Variotec-Textilpolster grau, schnellwechselbar <i>coussins Variotec en tissu, gris, remplaçable rapidement</i>		53	St ab 10 St	130.00 116.00

N201024	Variotec-Textilpolster blau, schnellwechselbar		53	St	130.00
	<i>coussins Variotec en tissu, bleu, remplaçable rapidement</i>			ab 10 St	116.00
N201109	Variotec-Textilpolster schwarz, schnellwechselbar		53	St	130.00
	<i>coussins Variotec en tissu, noir, remplaçable rapidement</i>			ab 10 St	116.00

Hubsäulen *colonnes automatiques*









Inhalt	im Katalog Seite
Elektrische Hubsäulen	55
Hydraulische Hubsäulen	60

Contenu	dans le catalogue page
<i>colonnes électriques</i>	55
<i>colonnes hydrauliques</i>	60

Elektrische Hubsäulen colonnes électriques

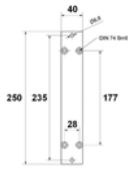
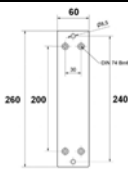

Art. Nr.:	Art.:	Katalogseite: catalogue page:	Preis / Einheit prix / unité
N201050	Liftsäule einzeln, Hub 350 mm, 5mm/sec.	 56	St 720.00
	<i>colonne électrique simple, course 350 mm, 5mm/sec.</i>		ab 10 St 640.00
N201051	Liftsäule, Komplettsset mit 2 Säulen und Synchronsteuerung, Hub 350 mm, 5mm/sec	 56	ab 1 St 1'800.00
	<i>colonne électrique, set complet avec deux c. et commande synchrone, course 350 mm, 5mm/sec.</i>		ab 10 St 1'590.00
N201054	Motorsteuerung für 1 oder 2 Motoren	 57	St 350.00
	<i>commande pour 1 ou 2 moteurs</i>		ab 10 St 300.00
N201055	Auf- Abschalter	 57	St 35.00
	<i>contacteur avec 2 boutons, haut, bas</i>		ab 10 St 30.00
N201056	Auf- Abschalter mit 4 Memoryfunktionen	 58	St 140.00
	<i>contacteur avec 2 boutons, haut, bas, avec mémoire pour 4 positions</i>		ab 10 St 120.00
N201053	Anschlussplatte oben	 58	St 18.00
	<i>plaque de raccordement haut</i>		ab 10 St 15.00
N201052	Anschlussplatte unten	 59	St 19.00
	<i>plaque de raccordement bas</i>		ab 10 St 16.00
N201132	Fussgestell für Liftsäule	 59	St 96.00
	<i>ped pour colonne électrique</i>		ab 10 St 80.00

Hydraulische Hubsäulen colonnes hydrauliques

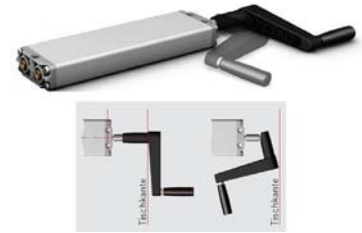

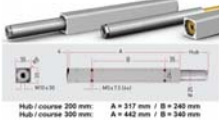
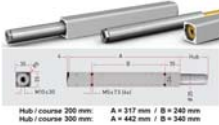
Art. Nr.:	Art.:	Katalogseite: catalogue page:	Preis / Einheit prix / unité	
N201214	Tischsäule TA, 1 Paar, Pumpenantrieb mit Handkurbel, Hub 300 mm, 10mm/Umdrehung <i>colonne table TA-PAA, 1 paire, hydraulique, commande avec manivelle, course 300 mm, 10mm/t.</i>	 61	St	710.00
			ab 10 St	660.00
N201210	Hubsäule LA, kompl. 1 Paar, Pumpenantrieb mit Handkurbel, Hub 200 mm, 10mm/Umdrehung <i>colonne LA, compl. 1 paire, hydraulique, commande avec manivelle, course 200 mm, 10mm/tour</i>	 61	St	440.00
			ab 10 St	400.00
N201211	Hubsäule LA, kompl. 1 Paar, Pumpenantrieb mit Handkurbel, Hub 300 mm, 10mm/Umdrehung <i>colonne LA, compl. 1 paire, hydraulique, commande avec manivelle, course 300 mm, 10mm/tour</i>	 61	St	470.00
			ab 10 St	420.00